



峻宸办公

一体化速印机

使用说明书

适用的速印机型号

JC-830CS / JC-820CS / JC-810CS

宁波荣华数码印刷设备有限公司

前言

首先感谢您购买我们的机器。

本书记载了机器的操作方法及使用过程中的注意事项，为了安全、便捷、高效的使用本机器，请在使用前熟读使用说明书。

关于使用说明书中的符号说明

 **警告** 无视警告内容而进行不当的操作可能导致死亡或重伤。

 **注意** 无视注意内容而进行不当的操作可能导致人员受伤或财产损失。

 这个标志表示[禁止事项]，在图中或文章中会表示或说明具体的禁止内容。





 这个标志表示[行为规范]、[指示内容]。在图中或文章中会表示或说明具体的[行为规范]、[指示内容]。



参照  记载了使用说明书的参考页码/事项。

 记载提示事项。

 记载必须注意事项、进纸事项。

 表示显示屏的显示画面。

许可及禁止事项

- 本书中所记载的内容不可擅自转载。
- 本书中记载的信息内容可能会发生改动，恕不另行通知。
- 本书中尽可能全面的记载操作说明，如有不详、误记、漏记内容，请联系我们。
- 因操作不当或机器特性（故障、自然耗损）而造成的损失，本公司概不负责。
- 由于机器的变更、改良，本书中记载的内容会发生变化，会和您实际的机器存在一些差异，给您操作上带来不便，敬请谅解。

 **警告** 在居住环境中，运行此设备可能会造成无线电干扰。在这种情况下，可能需要用户对其干扰采取切实可行的措施。

目 录

操作安全事项 1

为了安全、正确的使用本机器，在使用前请务必阅读本手册。

节能模式 8

密码设置 11

关于总使用张数的确认 14

使用机器前需要掌握的注意事项 15

使用本机前通过阅读本手册了解机器的使用条件、环境·一般注意事项·各部的名称、功能对客户来说十分重要。

- 机器的安装环境及注意事项 16
- 关于原稿 16
- 关于用纸 17
- 关于用纸的保管 18
- 关于页边距 18
- 机器的日常管理 19
- 禁止复印·印刷事项 20
- 机型·各部分名称及功能 21
- 操作部的名称及功能 29
- 操作设置画面 31

印刷基本操作 32

开始打印前的准备工作、基本操作方法及操作流程

- 印刷准备 33
- 基本打印方法 40

各种印刷功能 45

印刷张数的输入、印刷浓度、缩放、等功能的使用方法。

- 印刷张数的输入 46
- 印刷位置调整 49
- 印刷速度调整 52
- 印刷浓度调整 53
- 去除原稿底灰功能 58
- 选择符合原稿的模式 60
- 原稿的缩放 62
- 试印张数设置 65

特殊印刷功能 67

二合一功能、省墨功能、不经常使用的功能
及与直接印刷无关系的功能。

- 二合一功能 67
- 书刊制版 71
- 省墨模式 74
- 快速出墨功能 75

消耗品的更换（油墨·蜡纸） 77

废蜡纸的处理方法 85

滚筒的取出、安装 87

联机打印功能 89

- 一体机驱动器的安装 90
- 一体机驱动器的初期设置 102
- 网络打印功能 105
- LAN / USB 在线打印 116
- U 盘打印 119

常见故障 125

当机器出现小毛病或状态不好的时候，参考
本说明书客户可自行解决。

故障时的处理方法 135

显示屏上显示故障信息及相对应的解决方案

附录 140

机器的日常维护及技术规格。

- 简单的日常维护 140
- 技术规格 143

安全使用说明



警告

- 电源：使用交流电源/家用电源（交流电 220V ~ 240V）。
不可使用规定以外的电源。
使用规定外的电源，可能会造成触电、火灾事故。

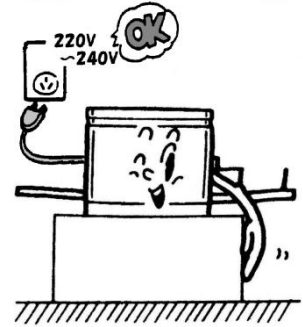

禁止

- 请使用独立插座。
避免与复印机/打印机/微波炉等高功率电器公用插座。
如果与其他机器公用插座可能会造成火灾、触电、停电事故。

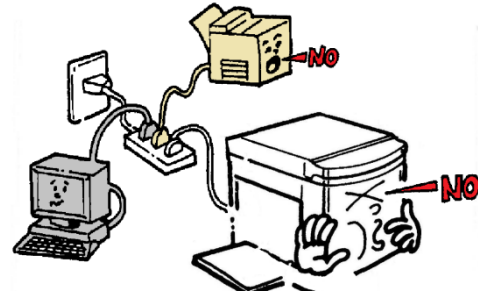

禁止

- 不要在本机上放置装有液体的容器。
如果侧翻容器的液体进入机器中会造成火灾、触电事故。

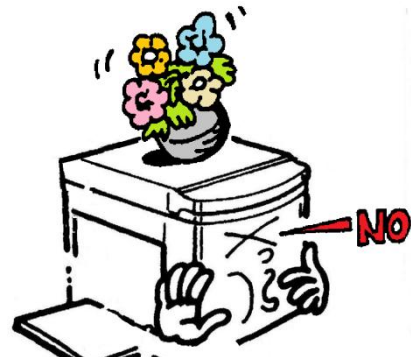

禁止



警告

- 请避免金属片(回形针、订书钉等)、易燃物品掉进机器中。如果掉进机器中会造成火灾、触电事故。

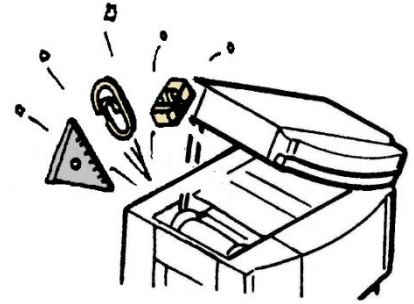

禁止

- 请不要卸除机器外盖。
机器内部有高压、高温、锋利、旋转部件，可能会造成划伤、触电事故。

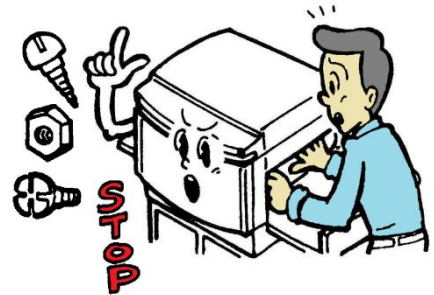

禁止拆卸

- 请不要私自改装机器、更换部件。
私自操作可能会造成火灾、触电事故。

※ 不包括消耗品的更换。

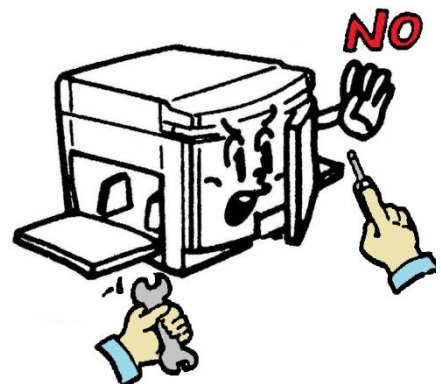

禁止改装



警告

- 不要使用划伤、改造的电源线。
另外、不要踩住、按压、强拉、划伤电源线
以免造成火灾、触电事故。

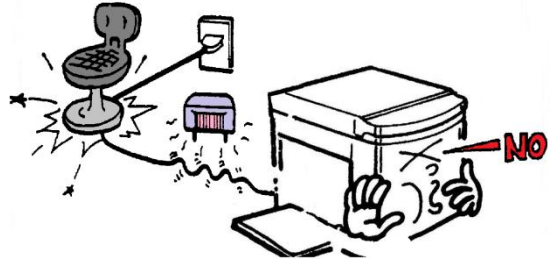

禁止

- 如果本机出现异常高温、冒烟、异味情况可能会引发火灾或触电事故，在这种情况下请直接将电源拔出，然后联系供应商或售后处。



拔掉电源

- 如果有杂物掉进机器内（金属、水、液体），首先关闭开关、拔掉电源，然后联系供应商或售后处。
如果不采取对策而直接使用的话可能会引发火灾、触电事故。

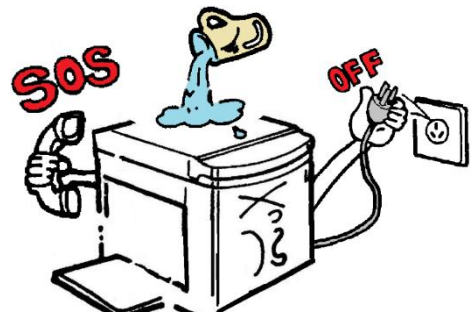

拔掉电源



警告

- 如果机器滑落造成外盖破损，首先关闭开关、拔掉电源，然后联系供应商或售后处。如果不采取对策而直接使用的话可能会引发火灾、触电事故。

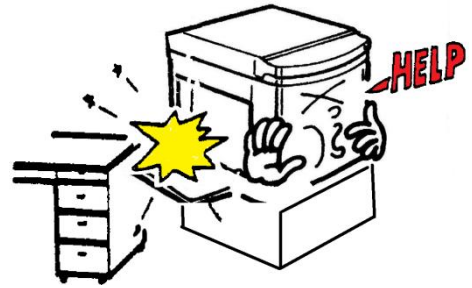

拔掉电源

- 本机必须连接接地线。请使用本机附带的专用电源线，使用三角插座进行连接。如果漏电的话可能会引发火灾、触电事故。

(严禁与煤气管道、水管相接触)



连接接地线

- 请勿用湿手拔掉、插入插头。不然会引发火灾、触电事故。



禁止

注意

- 请将本机置于坚硬的水平面上否则本机可能会掉落并导致人员受伤。

另外、可能会影响机器的正常使用。

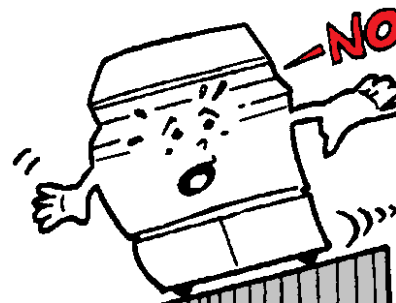

禁止

- 请勿将机器放置在有挥发性可燃物附近、潮湿、多尘、易振动的地方。

不然会引发火灾、触电事故。



禁止

- 请勿将机器放在烹饪器具、加湿器的附近，以免油烟、雾气进入机器内。

不然会引起火灾、触电事故。

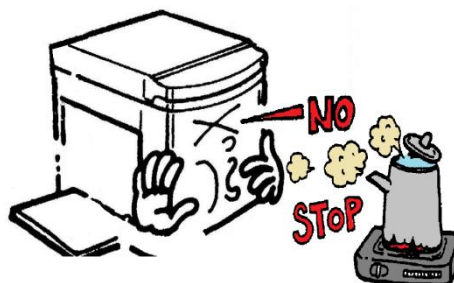

禁止

注意

- 请勿在本机周边放置物品。如果物品滑落可能会导致人员受伤及碰坏机器。

另外，可能会造成机器故障。



- 移动本机时务必先关闭电源、拔下插头，将操作部（外部连接/联机）收起。至少两人手握把手、水平移动。

另外、如果通过专用台进行移动时，要先确定好移动路线的状况（台阶、凸凹），然后进行移动。

不然会引发火灾、触电、漏墨事故。

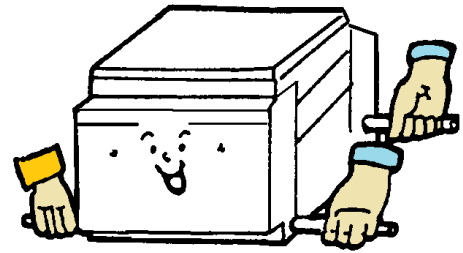

- 拔出电源插头时首先要切除电源、然后手持插头拔出。如果试图手握电源线拔出插头可能会造成电源线内部电线断开或裸露，从而引发火灾或触电事故。

另外、如果在不切断电源的情况下拔出插头可能会造成机器故障。

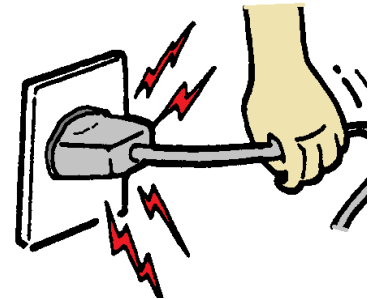

注意

- 本机在工作过程中需要使用油墨，当机器出现故障、进行维修、修理时油墨可能会弄脏衣服、皮肤，请尽量避免此类事件发生。
-

- 原稿台的材质为玻璃，在使用过程中请注意以下事项：

当原稿为书刊等较重物书稿时，请将原稿轻放在原稿台上。如果将原稿用力猛放至原稿台可能会打破原稿台并造成人员受伤。

请不要将力度集中在一起通过一点作用于扫描台，不然可能会打破原稿台并造成人员受伤。

请勿将物件掉落到原稿台上，不然可能会打破原稿台并造成人员受伤。

需要按压原稿时请注意力度不要太大，不然可能会压破原稿台并造成人员受伤。

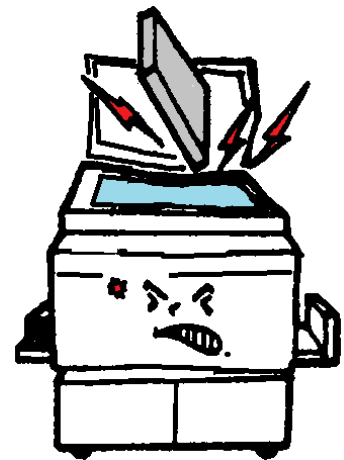

- 由于本机器在送纸（高速送纸时）时有纸末飞出的特性，所以可能会弄脏机器及机器四周。请在通风的环境下使用本机器。
-

节能模式

在开机的状态下一定时间内不操作机器时机器进入节能模式。节能模式分为两种，一种是在开机状态下显示屏熄灯 [1 . 睡眠模式]、另外一种自动切断电源 [2 . 自动关机模式]。

其中，「2 . 自动关机模式」是出厂选配功能。

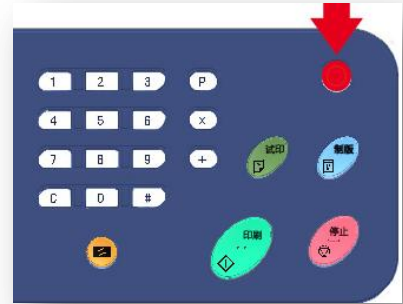

1. 睡眠模式

如果已设置睡眠模式，接通电源后若最后的印刷工作结束后长时间不操作机器，机器会启动节能模式，节能指示灯亮，同时其他的指示灯、显示屏自动熄灯。再次使用机器时直接按节能键，机器结束休眠状态。



睡眠模式的时间调整范围为 1 ~ 60 分钟，以 1 分钟为单位进行自由设置。出厂设置为 [10]。

睡眠模式的时间设置

i) 在开机状态下按面板上的 [# 键]。

※ 显示画面变更为 [设置画面]。



只有在可印刷状态下才能进行此项设置。
(在没有错误信息表示的情况下)

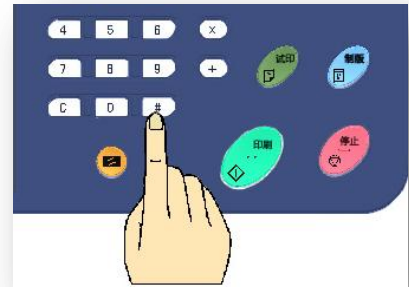

ii) 使用 [方向键] 进行上下选择。

※ 操作部在面板的左侧。

※ 从上往下第三项是 [睡眠模式时间设置]。按两次 [▼] 键。



iii) 使用数字键输入需要设置的时间。

※ 设置为 20 分时输入 [2] [0] 即可。



不使用此功能时将时间设置为 [0]。



依次、准确地输入数字。

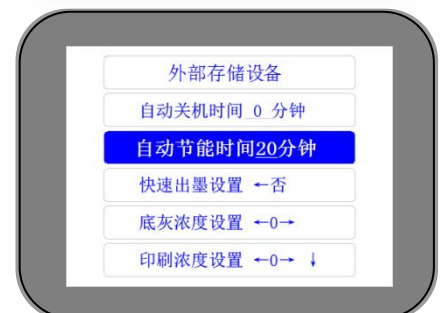

iv) 按下[OK 键]完成时间设置。

※ 机器返回基本画面。



机器在打印过程中只有[模式指示灯]亮。



机器在睡眠状态下按下[模式指示灯]，机器返回基本画面。



显示屏灯与[模式指示灯]同时亮时表明机器设置了[自动关机]功能。



即使机器处于睡眠状态也可接收联机数据。

2. 自动关机 (选配)

如果机器启用了自动关机功能，机器在开机的状态下最后一次作业完成一定时间内不操作机器的话，机器会启用自动关机功能，自动切断电源。

但是如有机器显示故障信息或接收联机数据时机器不能启用自动关机功能。



自动关机模式的时间调整范围为 1 ~ 60 分钟，以 1 分钟为单位进行自由设置。出厂设置为[0=不使用]。

自动关机模式的时间设置

i) 在开机的状态下按下面板上的[# 键]。

※ 显示画面变更为[设置画面]。



只有在可印刷状态下才能进行此项设置。
(在没有错误信息表示的情况下)

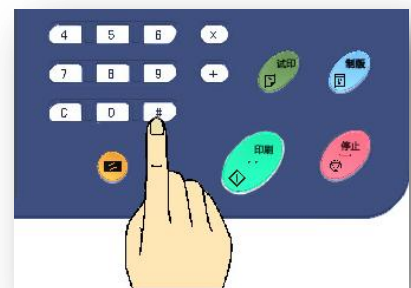

ii) 使用[方向键]进行上下选择。

※ 操作部在面板的左侧。

※ 从上往下第二项是[睡眠模式时间设置]。按一次【▼】键。



iii) 使用数字键输入需要设置的时间。

※ 设置为 20 分时输入[2] [0]即可。



不使用此功能时将时间设置为[0]。



依次、准确地输入数字。



iv) 按下[OK 键]完成时间设置。

※ 机器返回基本画面。

自动关机模式的设置方法



i) 在开机的状态下按面板上的[节能键]。



只有在可印刷状态下才能进行此项设置。
(在没有错误信息表示的情况下)

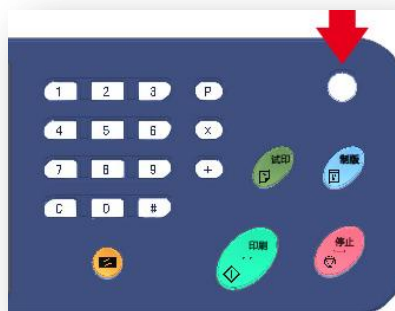

ii) [节能指示灯]为红灯并且亮灯时表示设置完成。

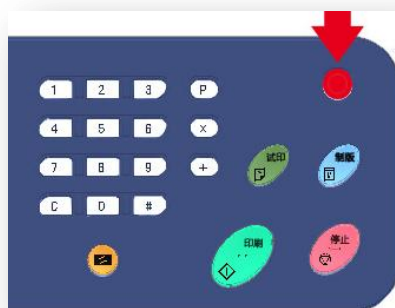

当没有进行自动关机时间设置、设置时间为[0]时，即使按下这个按钮也不能启动此功能。



印刷过程中提示故障信息时，即使按下[节能键]也不能启动此功能。



机器在印刷途中按下停止键后机器返回基本画面（没有故障信息显示），当放置时间达到[自动关机]设置时间时机器会自动切断电源，剩余的未打印页码也会被清除。中止印刷并离开机器时请解除[自动关机功能]，按下[节能键]，指示灯灭。



[睡眠模式功能]、[节能模式功能]可同时启用，时间短的一方优先。

密码的设置

本机使用中、中止印刷离开本机时、防止外部人员任意使用本机时可以通过要求使用者输入密码来保护机器。

密码设置

i) 在开机的状态下按面板上的[#键]。

※ 显示画面变更为[设置画面]。



只有在可印刷状态下才能进行此项设置。
(在没有错误信息表示的情况下)

ii) [使用光标移动键【▼】]、移至项目设置画面。

※ 操作部在面板的左侧。

iii) 项目选择设置共三页，密码设置项目在第二页，连续按【▼】按钮，跳至第二页。第二页从上往下数第五项为[用户管理]设置项目。

※ 没有设置密码时显示为[否]。

iv) 按下【▶】键。

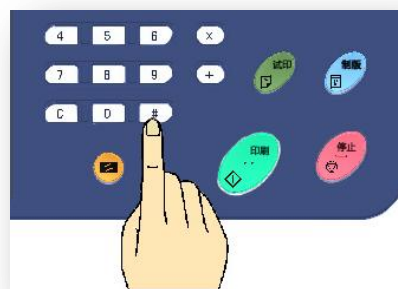

v) 在页码表示部将会出现[密码输入]信息。



vi) 使用数字键输入任意 4 位数字。



首位数字不能为[0]。



依次、准确地输入数字。

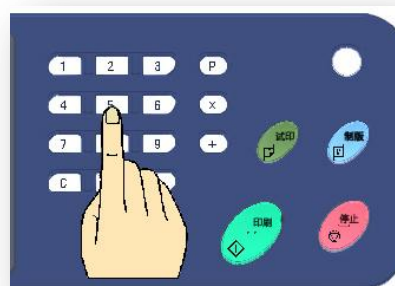

vii) 按下[OK]键完成设置。

※ 显示画面返回基本画面。



取消密码设置

i) 在开机状态下按面板上的[#键]。

※ 显示画面变更为[设置画面]。



只有在可印刷状态下才能进行此项设置。
(在没有错误信息表示的情况下)

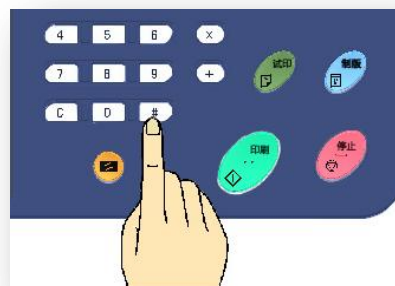

ii) [使用光标移动键【▼】]、移动至项目设置画面。

※ 操作部在面板的左侧。



iii) 项目选择设置共两页，密码设置项目在第二页，连续按【▼】按钮，跳至第二页。第二页从上往下数第五项为[用户管理]设置项目。

※ 设置密码时显示为[是]。



iv) 按下【◀】键。



v) 在页码表示部将会出现[密码输入]信息。



vi) 使用数字键输入已设置的密码。



如果密码输入错误将无法取消密码设置。



依次、准确地输入数字。

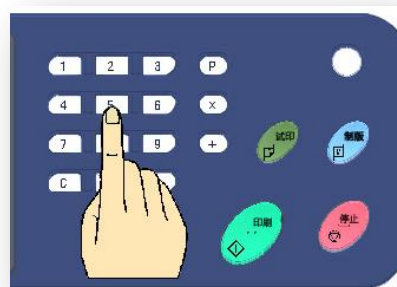

vii) 按下[OK]键，密码解除。

※ 显示画面返回基本画面。



如果设置的有密码保护功能，当主显示屏灯灭或者刚开机时，机器会要求输入密码。(打开机器 / 开启节能模式时)



如果用户忘记密码请联系代理商或售后部。

总计数显示功能

以印刷总数和制版总数作为机器维修、更换机器部件的标准，可以判断出机器安装完成后的工作量。

确认方法

- 当机器显示基本画面时。



- 长按停止键。

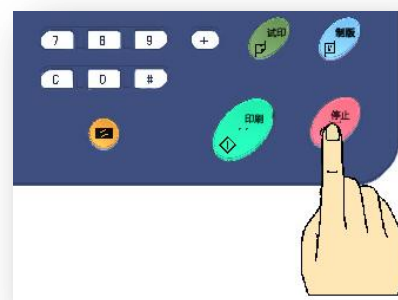

- 长按期间至今的印刷总数和制版总数会交替出现。



印刷张数



制版张数

 JC-820CS · 810CS、将原稿放在原稿托纸板时，如果进行此项操作，已放置的原稿会被排出。

 例中张数表示位置[0]，但是、如果输入张数过程中或印刷途中机器停止时可进行此项确认。

使用前的注意事项

本部分内容主要说明了本机的使用环境、条件，一般注意事项，各部位的名称及功能等重要事项，请使用前详细阅读。

· 机器的安装环境及注意事项	16
· 关于原稿	16
· 关于印刷用纸	17
· 关于用纸的保管	18
· 关于页边距	18
· 机器的日常管理	19
· 禁止复制/印刷事项	20
· 各部分名称及功能（按机型分）	21
· 操作面板按键名称及功能	29
· 操作设置画面	31

机器的安装环境及注意事项

- 为了安全使用机器，请注意机器的操作/耗材的更换/维修问题、确保将机器安装在水平平面上。

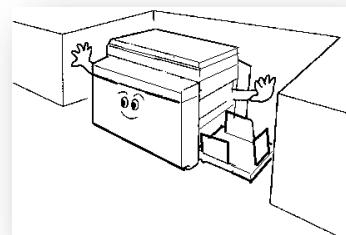

- 以下环境存在安全隐患并易造成机器故障，请避免将机器安装在以下环境中：

阳光直射处 空调/换气口/加湿器等风口处 高温多湿/低温低湿处
(使用范围：温度/10°C ~ 30°C 湿度 / 20% ~ 90% = 无露水)

挥发性可燃物附件、潮湿/多尘/多振动的地方 有磁场处 地面不坚固处 不稳定处
不水平处

关于原稿

参照  原稿安装方法 (38 页)

以下为可用纸张范围：

最大尺寸	约 297mm × 420mm(JC-810CS/820CS)
	约 310mm × 432mm(JC-830CS)
最小尺寸	约 90mm × 140mm(JC-810CS/820CS)
	约 50mm × 90mm(JC-830CS)

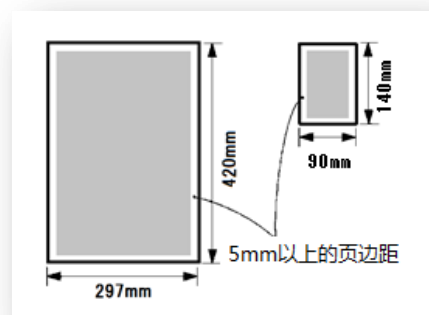

使用其他规格纸张时无法自动识别原稿尺寸，但是可以制版。

- 原稿为书本时 (JC-830CS)

重量	最重约为 10kg
厚度	最厚约为 6cm



确保原稿有 5mm 以上的页边距。如果页边距不足会出现原稿读取失败、原稿一部分印刷不上、卡纸等问题。



本机的最大印刷面积为 252mm×360mm (B4 基准)，当原稿超过基准并按实际大小比例读取时，虽然能读取成功，但是不能完整印刷。在这种情况下请使用缩小制版功能。



虽然规定原稿页边距为 5mm 以上，即使符合标准的原稿也未必能印刷成功。因为此外还有很多影响因素。比如原稿前端的字体太粗，使用的纸张质量不好，这些都是印刷失败的影响因素。



极淡颜色的文字和底灰浓的原稿，即使是人眼看清，机器可能也无法读取、打印。



使用原稿输送装置时，如果原稿纸张太薄，可能会阻碍送纸。另外，请勿使用带夹子、订书针的原稿，请预先取掉。

使用以下原稿时，请正确使用缩放功能进行调整。

比 254mm × 364mm 大的原稿 = 缩小

比 90mm × 140mm 小的原稿 = 扩大

太厚的原稿

太重的原稿



常规原稿尺寸（用纸）

A3 版	/	297mm × 420mm
8K 版	/	260mm × 370mm
B4 版	/	257mm × 364mm
A4 版	/	210mm × 297mm
16K 单页	/	195mm × 270mm
16K 书刊	/	185mm × 260mm
B5 版	/	182mm × 257mm
A5 版	/	148mm × 210mm
便签	/	148mm × 100mm

关于印纸

以下为可用于本机的印纸。

纸质

- 普通纸 / 薄纸（40K）~ 厚纸（128K）
- 再生纸 / 一般纸
- 复印纸 / 约 40K~128K
- 便签 等

用纸尺寸

- 最大 / 297mm × 420mm (A3)
- 最小 / 90mm × 140mm (便签)



最大印刷范围为 B4 的印刷范围。



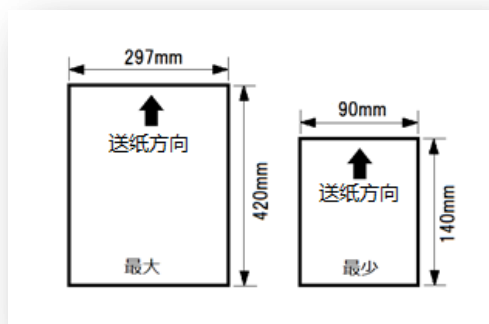

不可用印纸

- 高光纸（带色纸）
- 起毛纸（抄纸、半张纸）
- 粘贴过的厚纸
- 裁切面/切口不良的纸张（裁切口不良）
- 因挤压严重变形的纸张

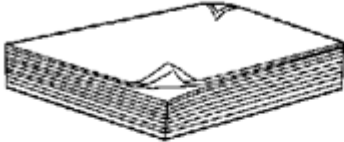

关于用纸的保管

- 请勿使用以下用纸，使用以下用纸易出现故障。

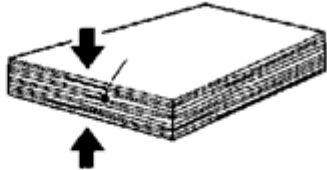
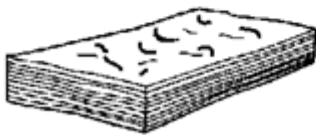
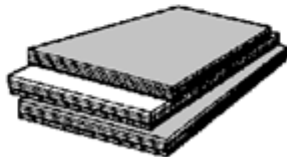
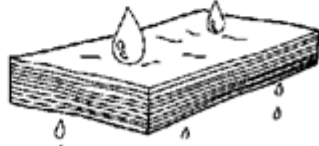
<p>纸张角落翘起·卷曲 易造成卡纸/进双张·起皱</p>  <p>取出前端卷曲纸张</p>	<p>纸张弯曲变形 纸易卷在滚筒上·排纸不良造成卡纸进双张起皱</p>  <p>注意保管环境·使用时弯起面向下</p>	<p>裁断面粘在一起 易造成卡纸/进双张</p>  <p>用前抖纸</p>
<p>纸张表面凹凸不平 易造成卡纸/进双张起皱</p>  <p>取出凹凸不平纸张</p>	<p>纸张尺寸大小不一致 易造成卡纸/排纸不良</p>  <p>加强纸质·尺寸一致性管理</p>	<p>潮湿纸张 易造成排纸不良/起皱</p>  <p>不要把纸张放置在潮湿的地方/不要直接放于地面</p>

- 将印纸放置在干燥的环境中保管。印纸潮湿易造成[卡纸]、[印字不良]等问题。
- 未使用的纸张应用包装纸包好，放置在干燥的环境中保管。
- 将印纸放置在水平的平面上进行保管。
- 用绳子捆绑的纸张，如果纸张带有绳子勒迹，请不要使用。

关于页边距

本机使用的专业印刷油墨有很强的粘性，依靠粘性将纸张粘贴到滚筒上。

因此为了保证印刷工作进行需要原稿留有一定的页边距，特别是在送纸方向。



为了保证印刷工作进行，最好留有[10mm 以上]的页边距。



关于原稿 (16 页)
关于印刷用纸 (17 页)
[用纸卷在滚筒上时] (132 / 136 页)

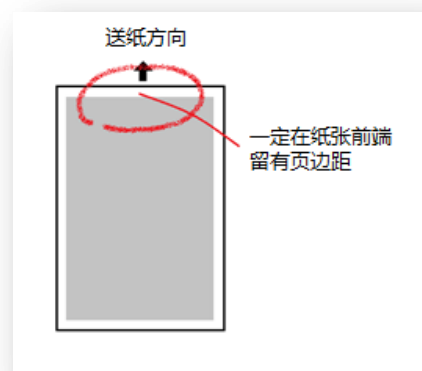

机器的日常管理

- 请不要在机器上放置重物、不要冲击机器。

请不要将装有水的瓶子、水杯等放在机器上，一旦水进入机器，机器的绝缘效果将变差。

- 请注意避免回形针、订书钉等金属片掉进机器内部或空隙中。

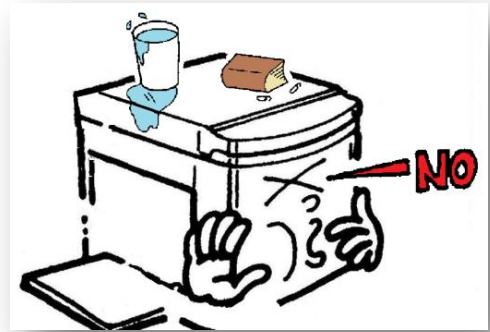

- 机器工作过程中请避免切断电源、拔掉插头、打开外盖等行为。

- 将插头从插座上拔掉前请先关闭机器电源然后再手握插头将插头从插座上拔出。

- 严禁用湿手拔掉插头及操作机器。

- 当机器异常发热、出现异常噪声时请立刻停止使用、关闭机器电源、拔下插头，联系代理商或售后部。

- 严禁擅自拆卸机器的固定外盖及部件。

- 严禁擅自改造机器、更换部件。

- 如果附近在打雷，请立刻停止使用、关闭电源、拔掉插头雷雨停后再使用。

- 关于卡纸的对策及其他问题请参考本书。

- 为了保证机器正常工作、提高印刷质量，请定期进行机器保养。

清扫机器时请先关闭机器电源、拔掉插头，用软布蘸中性洗涤剂拧干后轻轻拭擦机器。

如果使用挥发油、稀释剂清扫机器会造成机器故障或变色。

- 变更机器安装场所时请勿倾斜搬运机器。（请联系代理商或售后处）

- 请按本书记载进行操作。

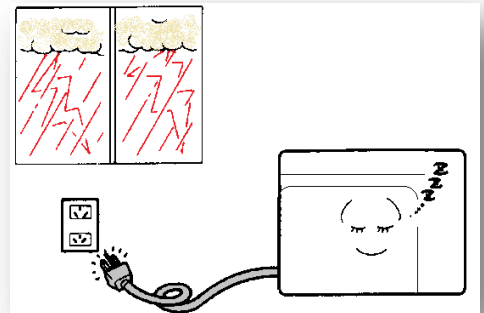

禁止复印/印刷事项

使用本机进行复制、印刷时在内容上是有所限定的，即使复印、印刷的事物归自己所有，违法的内容也禁止进行复印、印刷。



- 纸币/货币/政府发行的有价证券/印花税票/国债证券/地方债券等禁止复制。
(即使盖有“样品”字样章的物件也禁止复制)
- 未使用的邮票、明信片，未经政府允许不得印刷。
- 在国外流通的有效纸币、货币、证券等不得印刷。
- 民间发行的有价证券(股票/票据/支票/商品券等)定期券/次券等除了企事业单位使用外在进行复制时严格按照政府要求进行。
- 政府发行的护照/公共团体发行的驾照/许可证/身份证/通行证/粮票等票据严禁私自复制。

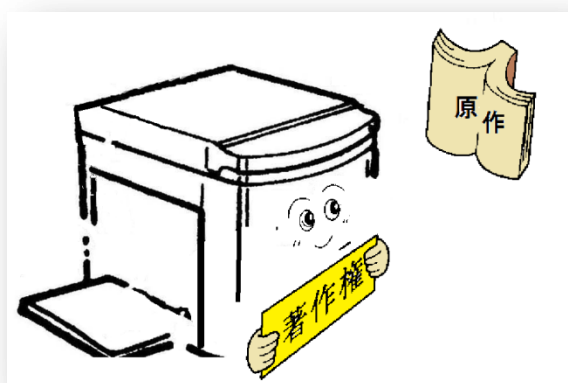

- 放于私人家中收藏和相关的非卖品如书籍、乐谱、艺术品、画、地图、音像物品、照片等禁止印刷。

机种划分/各部分名称及其功能

J C - 8 3 0 C S



序号	名称	功能
1	扫描台盖	使原稿与扫描稿台玻璃接触良好。
2	扫描部锁紧杆	锁紧扫描稿台，防止扫描稿台移动。
3	给纸台	装载印刷纸张。
4	电源开关	按钮按向[I]侧时表示接通电源，按向[O]侧时表示关闭电源。
5	前门	更换油墨/安装滚筒/处理蜡纸堆积等问题时打开前门进行处理。
6	接纸台	装载完成后的印刷纸张。
7	控制面板	参照  操作部的名称及功能参考 (29 ~ 30 页)
8	扫描稿台玻璃	放置正面朝下的原稿。

J C - 820 C S



序号	名称	功能
1	扫描盖板	进行原稿扫描。
2	制版顶盖	装载扫描完成后的原稿，打开可进入制版部分。
3	电源插头	接通电源。
4	给纸台	装载印刷纸张。
5	电源开关	按钮按向[I]侧时表示接通电源，按向[O]侧时表示关闭电源。
6	接纸台	装载完成后的印刷纸张。
7	前门	更换油墨/安装滚筒/处理蜡纸堆积等问题时打开前门进行处理。
8	控制面板	参照  操作部的名称及功能参考 (29 ~ 30 页)
9	原稿托纸板	放置正面朝下的原稿。

J C-82 0 C S



序号	名称	功能
1	扫描盖板	进行原稿扫描。
2	制版顶盖	装载扫描完成后的原稿, 打开可进入制版部分。
3	给纸台	装载印刷纸张。
4	锁纸开关	控制给纸台、放置纸张。
5	电源开关	按钮按向[I]侧时表示接通电源, 按向[O]侧时表示关闭电源。
6	前门	更换油墨/安装滚筒/处理蜡纸堆积等问题时打开前门进行处理。
7	接纸台	装载完成后的印刷纸张。
8	控制面板	参照  操作音阶的名称及功能参考 (29 ~ 30 页)
9	原稿托纸板	读取面朝下放置。

机器各部位名称及功能/详细

进纸部

J C - 830CS / 820CS

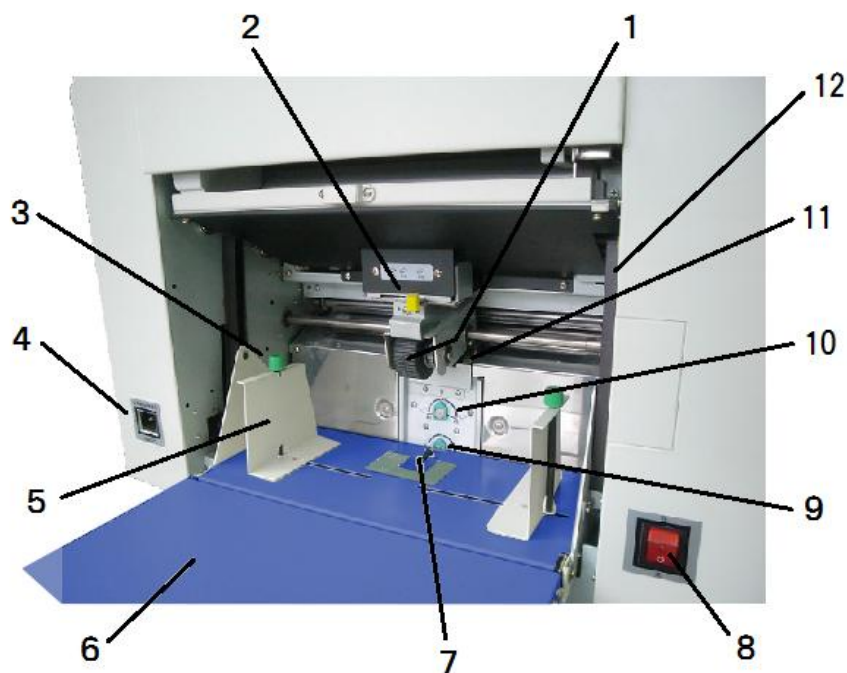

序号	名称	功能
1	搓纸轮	将印纸向前输送的轮。前后各一个。
2	进纸压力调节手柄	根据进纸的状态切换进纸压力大小，分为3挡。
3	夹纸板移动轴组件	把夹纸板固定在给纸台上。左右的夹纸板上各一个。
4	电源插口	插入电源线。
5	夹纸板	决定印纸位置的夹板。左右对称。
6	给纸台	装载印刷用纸。
7	无纸开关	确认送纸台上有无印纸的开关。
8	电源开关	按钮按向[]侧时表示接通电源，按向[○]侧时表示关闭电源。
9	辅助挡纸块高度调节旋钮	调节分纸片左右两侧的辅助挡纸块高度的旋钮。
10	分纸片压力调节旋钮	调节分纸片强度的旋钮。
11	分纸片	把印纸一张张分开的橡胶片。
12	给纸台升降按钮	升降给纸台、处理卡纸时使用的按钮。

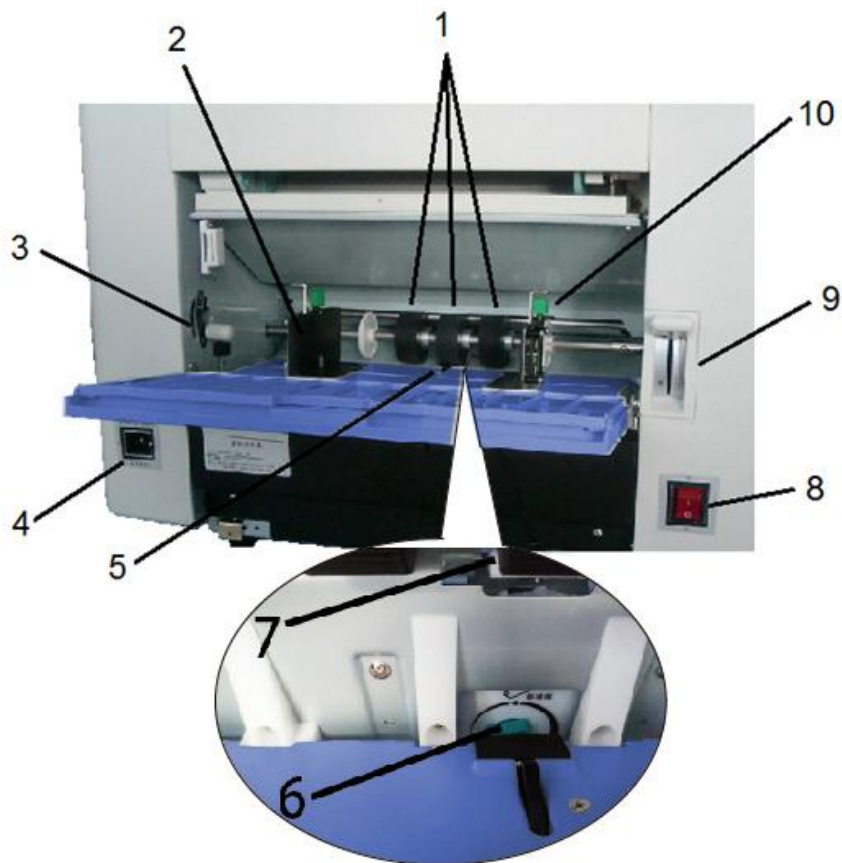

序号	名称	功能
1	搓纸轮	将印纸向前输送的轮。有3个。
2	夹纸板	决定印纸位置的夹板。左右各一个。
3	进纸压力调节手柄	根据进纸的状态切换进纸压力大小，分为3挡。
4	电源插口	连接电源线。
5	无纸开关	确认给纸台上有无印纸的开关。
6	分纸片压力调节旋钮	调整分纸片强度的旋钮。
7	分纸片	将印纸一张张分开橡胶。
8	电源开关	按钮按向[]侧时表示接通电源，按向[○]侧时表示关闭电源。
9	锁纸开关	控制给纸台、放置纸张。
10	夹纸板移动轴组件	把夹纸板固定在给纸台上。左右的夹纸板上各一个。

出纸部

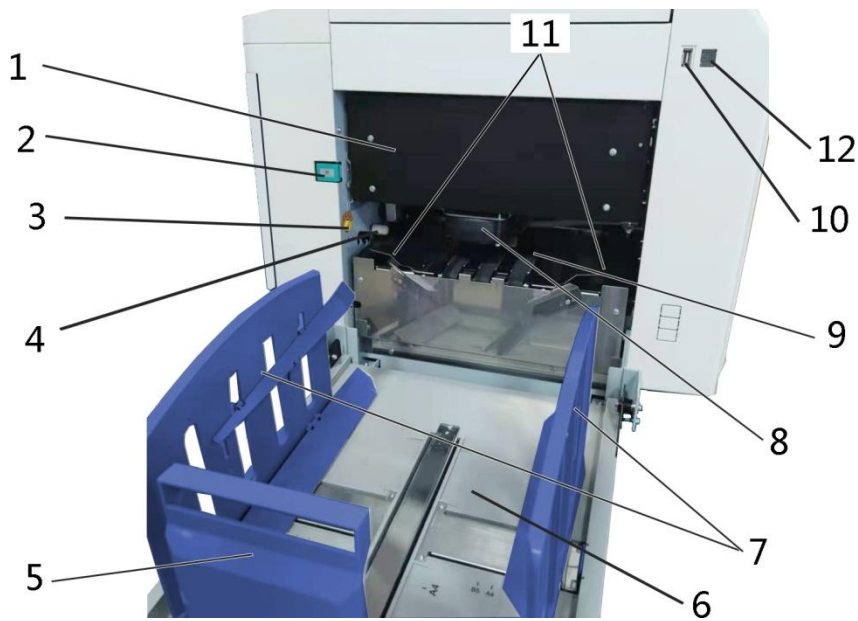

序号	名称	功能
1	废纸箱	使用完的废蜡纸排至这里。
2	废纸箱开关	打开废纸箱时按压此开关。
3	滚筒转动按钮	随意转动滚筒时、处理卡纸问题时使用此按钮。
4	印字压力调整把手	调整印刷辊压力大小的把手。
5	接纸台正挡板	与排出纸张的前端相触而齐纸。
6	接纸台	装载完成后的印刷纸张。
7	出纸导向板	与排出纸张的左右两侧相接触而齐纸。
8	吹风机	将印纸从滚筒上剥下的风扇。
9	出纸皮带	印纸通过输送皮带排出。
10	网线接口	连接网线进行在线打印。(仅限 JC-830CS 选配功能)
11	出纸台托纸板	将印纸顺畅地排至接纸台。可以进行位置微调。
12	USB 插口	插入 USB 电源线、U 盘后直接进行打印。

滚筒单元

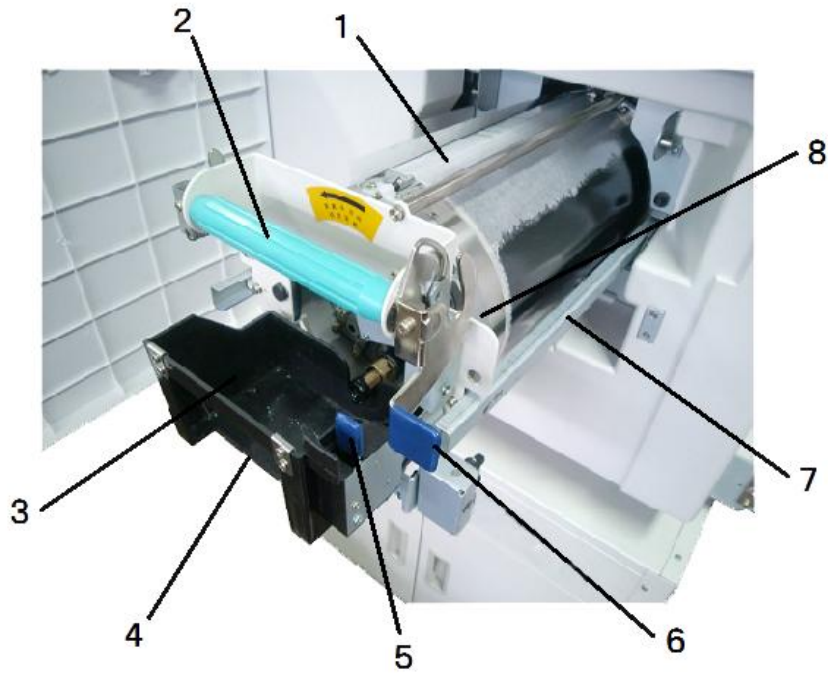

序号	名称	功能
1	滚筒	将油墨压印到印纸上。
2	滚筒手柄	手握此处进行滚筒取出、安装作业。
3	墨盒托架	安装指定的油墨容器。
4	油墨安装检测部	确认墨盒安装是否正确。
5	油墨容器安装把手	更换墨盒时使用，锁紧墨盒托架。
6	滚筒安装把手	取出、安装滚筒时使用，锁紧滚筒。
7	滚筒导轨	将滚筒安装至机器主体内的导轨。(左右两条)
8	滚筒锁紧开关	将滚筒正确安装至机器主体内的把手。

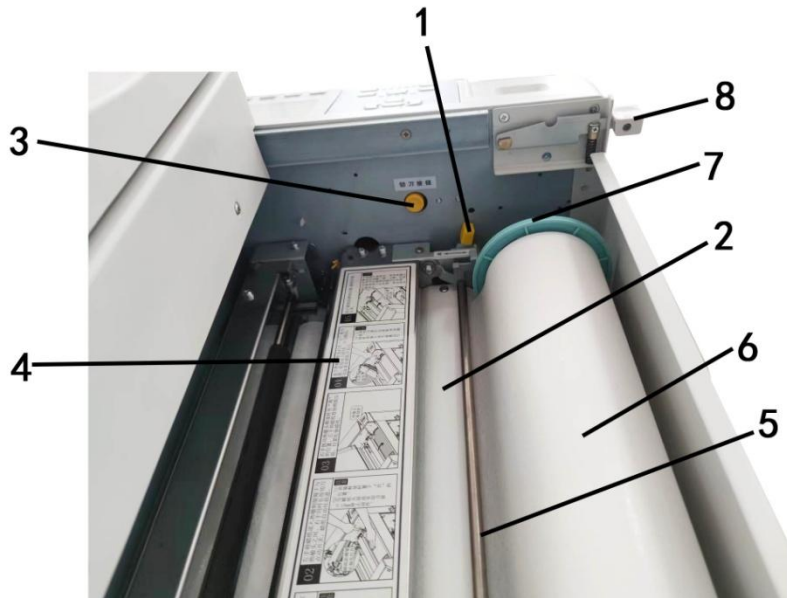

序号	名称	功能
1	热敏头释放杆	安装蜡纸时使用。
2	热敏头盖板	通过此板将蜡纸向前输送。
3	切刀点动开关	安装蜡纸时使用。
4	切刀	圆形刀片将蜡纸切开。
5	蜡纸防褶皱长轴	用于调整蜡纸的松紧度。蜡纸通过长轴下方。
6	蜡纸	制作印刷原版。
7	蜡纸筒支架	为了将蜡纸安装到机器上的配件。(左右各一个)
8	扫描部锁紧杆	锁紧扫描稿台,防止扫描稿台移动。(JC - 830CS)

操作面板按键名称及功能

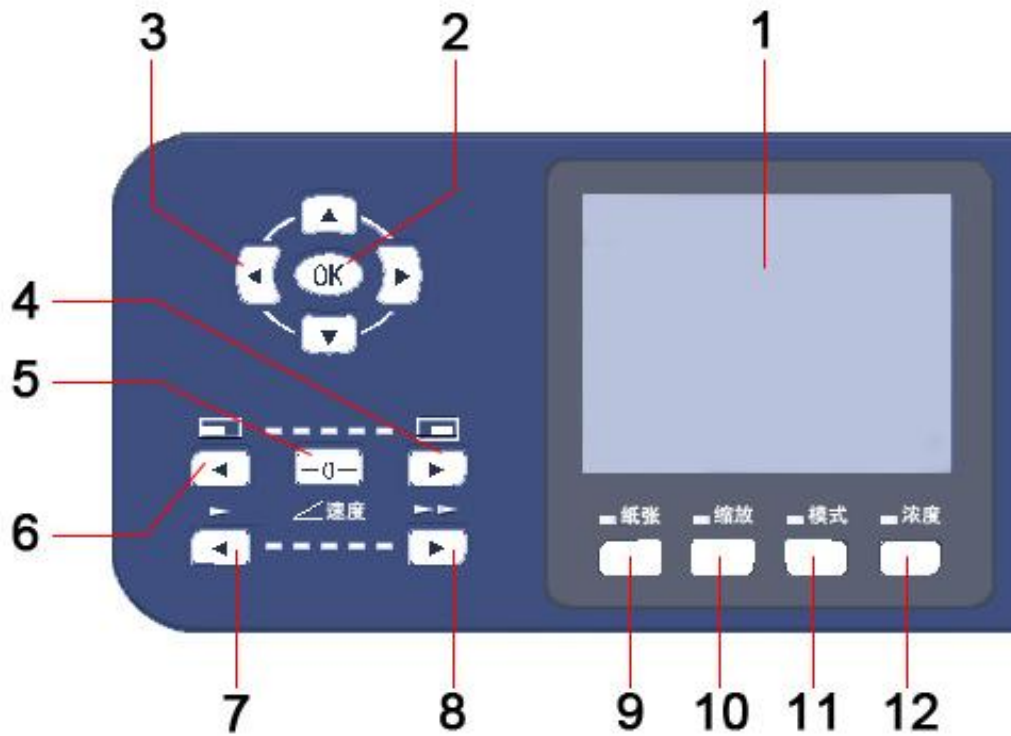

序号	名称	功能
1	显示屏	显示机器的操作、印刷中必要的信息。
2	OK 键	确认设置。
3	选择按钮	选择项目、变更选择项目时使用。
4	天地位置调整按钮（右移动）	将印刷位置向印纸前端方向调整时使用。
5	天地位置中心回归按钮	按下这个按钮，天地位置回至中心位置。
6	天地位置调整按钮（左移动）	将印刷位置向印纸后端方向调整时使用。
7	印刷速度调整按钮（慢）	降低印刷速度时使用。
8	印刷速度调整按钮（快）	提高印刷速度时使用。
9	原稿尺寸选择按钮	显示出可供用户任意选择的原稿尺寸画面。
10	制版缩放选择按钮	显示出可供用户任意选择的制版尺寸画面。
11	制版模式选择按钮	显示出可供用户任意选择的制版模式画面。
12	制版/扫描浓度选择按钮	显示出可供用户任意选择的制版浓度、扫描浓度画面。

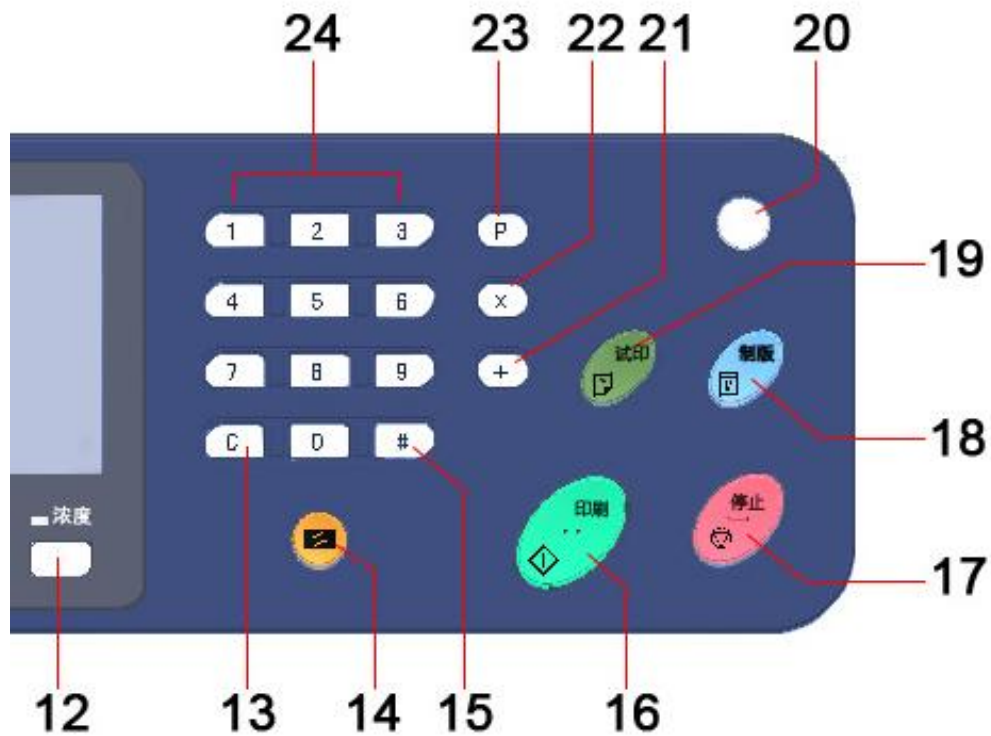

序号	名称	功能
13	C 键	取消输入的数值或将计数器复位清零。
14	复位键	使机器复位，部分设置回到初始状态(制版浓度、扫描浓度、图像模式除外)。
15	# 键	进入其他功能界面。
16	印刷键	使机器进入印刷流程。
17	停止键	停止正在进行的操作。制版时，在制版过程结束前机器不会停止。
18	制版键	使机器进入制作版纸流程。
19	试印键	印刷试印本。
20	节能键 (指示灯)	设置、取消各节能模式时使用。动作中灯亮并且显示为红色。
21	+ 键	用于分组功能的组别之间递增移动。
22	× 键	用于分组功能每组中张数与套数之间的移动。
23	P 键	进入分组功能界面。
24	数字键	可输入所需印刷数量或特定模式的数据。

操作设置画面

按下操作面板/数字键的[#]键，显示画面将变更为操作设置画面。内容共分为三页。

第一页



第二页



第三页

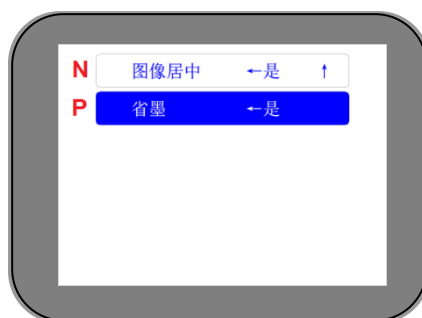

※ 表中 (A ~ P) 符号为了方便说明而记入的，实际画面中没有。

记号	名称	内容	参考
A	外部存储设备	显示 U 盘内的数据时使用	119 页
B	自动关机时间设置	机器运转停止后一定时间，自动切断电源。	9 页
C	自动节能时间设置	机器运转停止后一定时间，显示屏自动熄灯。	8 页
D	快速出墨设置	试印时快速足量供墨。	75 页
E	底灰浓度设置	调整、消除底灰设置。	58 页
F	印刷浓度设置	根据印刷速度自动调整压力辊压力的设置。	53 页
G	试印张数设置	制版后试印张数设置。	65 页
H	分组纸带长度设置	进行分组印刷时设置印刷动作。	46 页
J	IP 地址	接续联机打印时，显示/输入必要的信息。	106 页
K	子网掩码	接续联机打印时，显示/输入必要的信息。	106 页
L	用户管理	操作机器时输入密码设置。	11 页
M	原稿识别设置	自动识别原稿尺寸设置。	
N	图像居中	制版位置居中设置。	
P	省墨设置	通过减弱压力和制版控制油墨量。	74 页

印刷基本操作

主要记载了打印前的准备工作、基本操作方法及操作顺序。

打印前的准备工作	33
· 电源线的安装方法	33
· 印刷纸张的放置方法	34
· 接纸台的安装方法	37
· 原稿的安装方法	38
基本打印方法	40

印刷准备

电源线的安装方法

1. 使电源开关处于关闭状态

- 电源开关在机器的左侧。

参照  本机各部位的名称及功能 (21~23 页)



2. 插入本机专用电源线

- 插口在本机左侧。

参照  本机各部位的名称及功能 (21~23 页)



3. 将电源插头插入插座

- 请插牢，避免印刷途中脱落。

 如果印刷过程中插头脱落，请按上述 1~3 步骤完成电源安装。

参照  关于电源的注意事项 (1 页)



 将插头从插座上拔出时，请先关闭电源，等显示屏熄灯后再拔掉插头。

印刷纸张的放置方法

1. 轻轻打开送纸台

JC-830CS · 820CS



JC-810CS

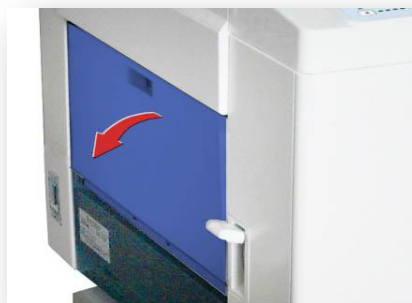

参照  本机各部位的名称及功能 (21 ~ 23 页)
关于印刷纸张 (17 页)

 JC-810CS 折叠台也需打开。

2. 印刷用纸的安装

- 将纸张放在送纸台上，纸张前端与送纸托板前端对齐，根据纸张尺寸调整夹纸板，固定夹纸板。

JC-830CS · 820CS

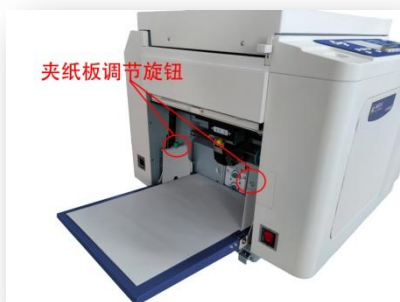

JC-810CS

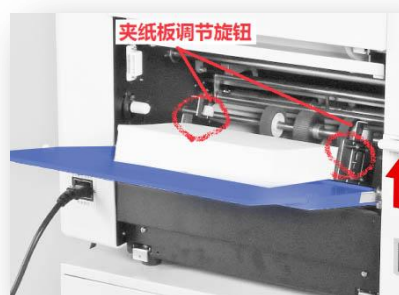

参照  本机各部位的名称及功能 (21 ~ 25 页)

 印刷途中追加纸张、降下打印台、取下纸张时请使用【给纸台升降】按钮。

仅限 JC-830CS · 820CS

3. 关于锁纸开关的安装（仅限 JC-810CS）

- 将锁纸开关向上推。



添加纸张时将锁纸开关拉下。



请将纸张摆放整齐。当放置在送纸台上的纸张前端弯曲、翘起时，安装印刷纸张的提示不会消失。

如果遇到这种情况，轻轻按压纸张前端或者将翘起端朝下放置。



4. 给纸压力设置

- 通过压力调整手柄调整送纸力度。

JC-830CS / 820CS



JC-810CS



送纸压力不是根据纸张进行调整，而是根据送纸状况进行调整。

进纸压力调节手柄的分为三级： [低] 薄纸 ~ 标准用纸
[中] 标准用纸 ~ 厚纸
[高] 厚纸



纸张不齐或裁切面不好是引起送纸不良的重要原因，因此在安装前请先整理、分散粘在一起的纸张。



如果纸张翘起，请手动修正纸张，或者将翘起方向向下放置。尤其是便笺纸，由于纸张翘起而引起送纸不良现象很多。

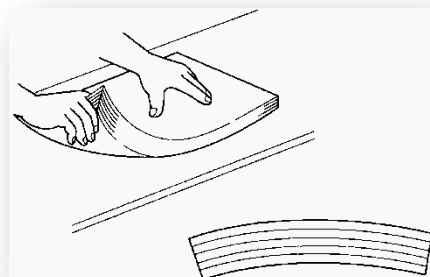

5. 分纸压力的设定

- 为了防止纸张重叠在一起进纸而进行的调节。通过旋钮进行调节。

JC-830CS / 820CS



JC-810CS



[分纸压力]的调节不是根据使用的纸张的情况确定的，而是根据实际的送纸情况进行调节。

- 旋钮向左拧分纸压力减弱。
- 旋钮向右拧分纸压力增强。

以下情况调弱分纸压力

- 送纸时纸张起皱、纸张前端有划伤
- 送纸不顺、送纸侧卡纸

以下情况调强分纸压力

- 印刷完成的纸张中有白纸
- 印刷用纸 2~3 张一起进纸、印刷位置出现偏差



要点 (JC-830CS / 820CS 的功能)

分纸压力调节除了主要的分纸片 (A) 外，还设计了辅助的进纸挡纸块 (B)。

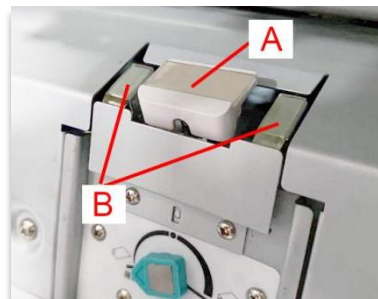
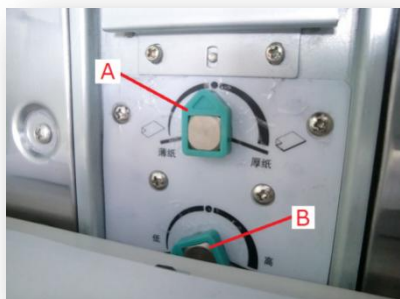

旋钮 (A) 调节分纸片 (A) 的强度，旋钮 (B) 调节进纸挡纸块 (B) 的高度。通常使用 (A) 旋钮调节分纸压力，旋钮 (B) 转至最左边。

旋钮 (A) 向左旋转，分纸压越弱；向右旋转，分纸压越强。旋钮 (B) 向左旋转，挡纸块 (B) 的高度下降；向右旋转，挡纸块 (B) 的高度上升。

6. 给纸台工作高度的设定

- 给纸台工作高度的设定，通过纸张检测微调螺钉调整给纸台高度。



给纸台的工作高度出厂设置标准：与搓纸轮间隙 1.5mm。

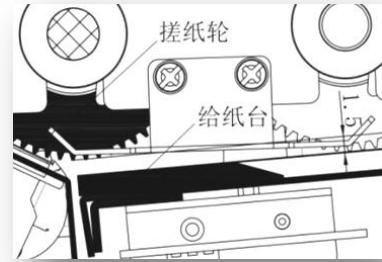

要点

检测调节螺钉 (A) 主要开启纸张检测微调螺钉 (B) 的调整动作；使用纸张检测微调螺钉 (B) 主要调整给纸台与搓纸轮的间隙。

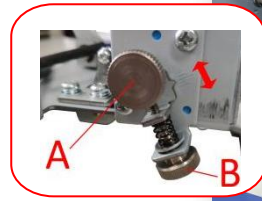

接纸台的安装方法

1. 轻轻打开接纸台

参照 本机各部位的名称及功能/详细 (26 页)



打开途中请勿松手，以免造成机器损坏。



将接纸台完全打开时，接纸台比机器略低一些。请不要在接纸台下放置物品，并且完全打开接纸台。



2. 打开出纸导向板

- 根据接纸台上的刻度调整出纸导向板的位置。



根据实际排出纸张的情况进行微调。

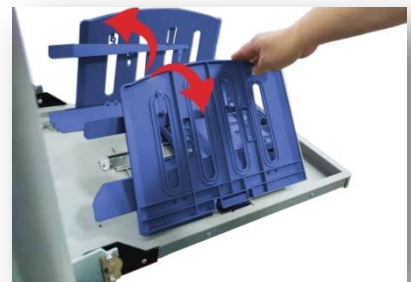

3. 打开接纸台正挡板

- 正挡板为前后滑动式。



根据实际排出纸张的情况进行微调。



原稿的安装方法

1. 打开扫描台盖/扫描台

JC-830CS



JC-820CS · 810CS



2. 将要打印的原稿印字面向下放置在扫描台上

JC-830CS



JC-820CS · 810CS



- 将原稿与扫描台左端对齐放在玻璃板上。
- 玻璃板的左侧中间有【▲】符号，将原稿前端的中心部与此符号对齐。

- 将原稿居中放在托纸板上，根据原稿尺寸调整压纸条，将原稿放进自动送稿入口。



请保证给纸台上纸张的朝向与玻璃板上原稿相同。



原稿前端的字体太大太浓并且前端页边距较小时而后端页边距较大时，请将原稿前后顺序颠倒放置。（将粗浓字体端放置后侧）。

仅限 JC-820CS · 810CS



想取出正在输送的原稿时，长按操作面板上的[停止]按钮。

参照  关于原稿（16页）

3. 轻轻盖上扫描盖板（仅限 JC-830CS）



当原稿为杂志或书本时，设置方法和单页相同，将原稿居中放置在扫描台左端。



打印时为了修正倾斜的原稿而故意将原稿倾斜放置这种做法是不正确的，易造成读取不良或出现故障。请将原稿修正后再进行打印。



参照 关于原稿（16 页）





基本打印方法

※ 使用新原稿 从制版～打印流程

1. 打开电源

- 电源开关在机器左侧。
按钮按向[I]侧时为 ON / 按向[O]侧时为 OFF。

参照  关于电源注意事项 (1/4 页)
各部位的名称及功能 (21 ~ 23 页)
电源插头的安装方法 (33 页)

 在机器启动期间显示屏显示右图画面，请耐心等待。

 接通电源后机器的一部分会转动，属于正常现象，不是故障。



2. 在给纸台放置打印纸

缺纸 请添加印刷纸

参照  关于印刷用纸 (17 ~ 18 页)
印刷用纸的安装方法 (34 ~ 35 页)



※ JC - 830CS/820CS

3. 设置接纸台

参照  接纸台的安装方法 (37 页)



4. 放置原稿

仅限 JC-830CS

- 机器自动识别、显示原稿尺寸。



参照 关于原稿 (16~17 页)
原稿色设置方法 (38~39 页)



※ JC - 830CS



此时关于制版可以进行各种设置

- 参照 可以变更印刷浓度
可以变更扫描浓度 (54 页)
可以变更制版浓度 (53 页)
打印图片彩色原稿 (60 页)
原稿底灰处理 (58 页)
扩大/缩小原稿 (62 页)
原稿合并 (67 页)



※ JC - 820CS/810CS

5. 按下制版按钮

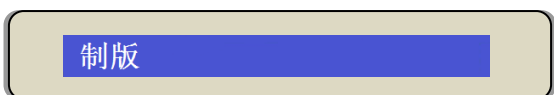

排出废蜡纸 ~ 读取原稿 ~ 制版 ~ 上版 ~ 试印
一系列连续动作。



动作中的故障表示信息

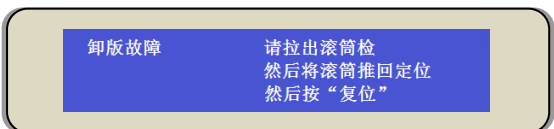

参照 (133/138 页)

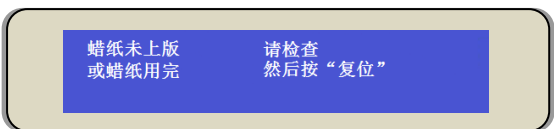

参照 (81/134 页)

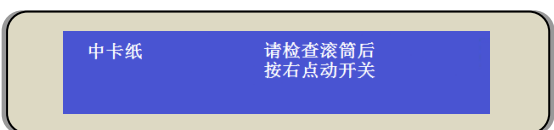

参照 (132/136 页)

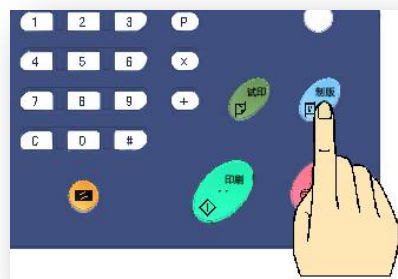

• 试印一张后...

- 参照  增加试印 (65 页)
- 调整印刷位置 (49 页)
- 变更打印速度 (52 页)





试印时如果有问题...

- 参照  整体浓 / 淡 → 变更制版浓度 (53 页)
- 变更扫描浓度 (54 页)
- 去底灰 → 使用去底灰功能 (58 页)
- 部分浓淡不均 → 增加试印 (65 页)
- 无 (几乎无) 印字 → 进行多次试印 (65 页)
- 确认滚筒表面情况 (88 页)



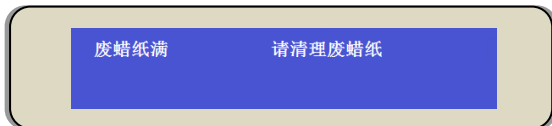

工作中故障信息显示

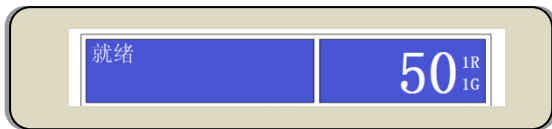

参照  (85 页)

6. 输入打印张数



参照  打印张数的输入方法 (46 页)

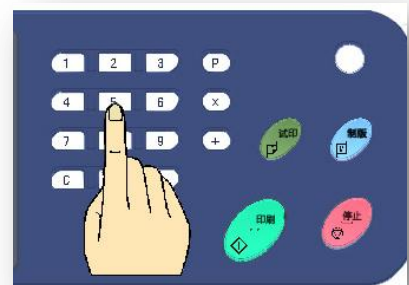

7. 按下[印刷]按钮

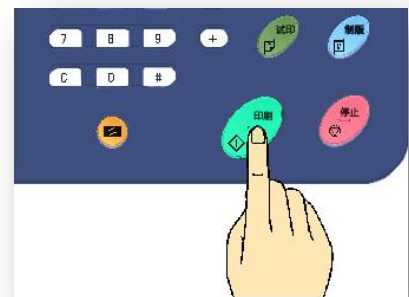
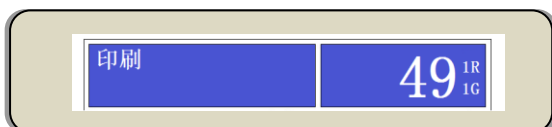



印刷中提示信息显示



参照 (34 页)

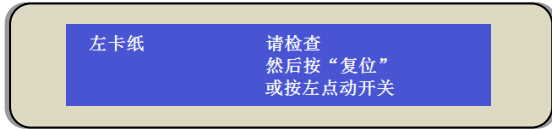

参照 (131/135 页)

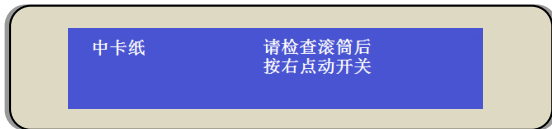

参照 (132/136 页)

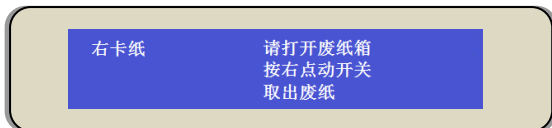

参照 (131/137 页)

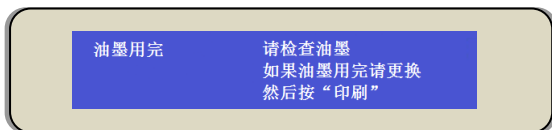

参照 (78 页)



参照 (80 页)

8. 中止印刷作业按下[停止]键

- 机器停止时会显示剩余张数。

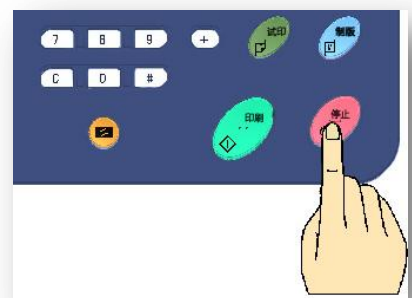

想继续进行印刷时请按[印刷]键。



一般情况下，当输入的张数印刷完成时，张数输入处会短暂的显示为[0]，然后恢复到最初输入的张数数字，如果在这种情况下直接按制版键，机器会省去试印环节，直接进行打印，因此请注意张数输入处的数字表示。



一张原稿进行大量印刷时的注意事项

印刷时使用的蜡纸非常薄，一张原稿进行大量印刷时会出现蜡纸破损现象，从而影响印刷质量。因此，考虑到这一因素，在进行大量印刷时，大约印 2,000 张左右时请重新制版。

各种使用功能

主要记载了印刷张数的输入、印刷速度、印刷浓度、缩放等功能的使用方法。

印刷张数的输入	46
印刷位置的调整	49
· 天地(上下)方向的调整	49
· 左右方向的调整	50
印刷速度的调整	52
印刷浓度的调整	53
· 制版浓度的调整	53
· 扫描浓度的调整	54
· 印字压力的调整	56
去除原稿底灰功能	58
原稿模式的选择	60
原稿的缩放	62
试印张数的设置	65
特殊印刷功能	67
· 二合一制版功能	67
· 书刊制版	71
· 省墨模式	74
· 快速出墨功能	75

印刷张数的输入

使用操作面板上的数字键输入印刷张数。1次可输入的最大张数为[9999]张（4位数），如果并用分组次数功能可实现超大量印刷。

输入的张数会在显示屏上显示，印刷中显示的是剩余张数（减法运算方式）。

接下来举两个例子进行说明。

1. 一般印刷

输入张数后进行连续打印。途中印刷用纸用完时机器显示剩余张数并且机器停止运转，在给纸台添加印纸后再次按印刷键进行打印。

- **输入 3000 张时**
（连续打印 3000 张）

使用数字键输入

[3] - [0] - [0] - [0]

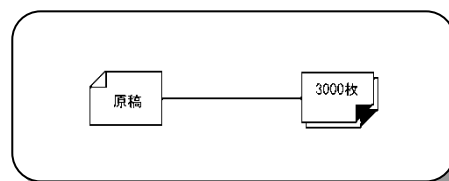
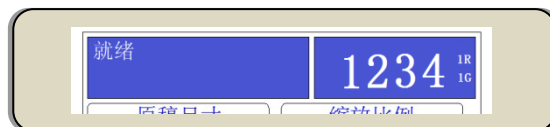

2. 分组印刷

区分相同的排出印纸时使用此功能。1次分组印刷结束后分组次数会减少，此时机器仍在运转中但是印刷会暂时停止，因此在排出印纸上放置记号物品以便于区分、或将排出印纸拿走。

根据设置、在手动按下[印刷]键后机器开始再次打印工作。输入的张数全部打印完成后机器会停止转动。

分组印刷分为[单纯分组印刷]和[复杂分组印刷]。

- 请使用[分组输入专用按钮]进行输入。

关于分组印刷动作



手动开始印刷功能...

- 输入的张数印刷完成后机器会继续转动，但是送纸会停止，在此期间将出纸台的印刷纸张取出或放置区分物品，然后根据自己的实际情况，需要再次打印时按下印刷键，开始下次打印。

自动印刷功能...

- 输入的张数印刷完成后机器会一直转动，但是送纸会暂停一段时间，停止时间的设置可分为 3 个级。在停止送纸这段时间内将排出纸张取走或放置分开物。送纸停止一定时间后会开始下次打印。

动作的设置方法（基本画面）

i) 按下[#]键、进入设置画面。

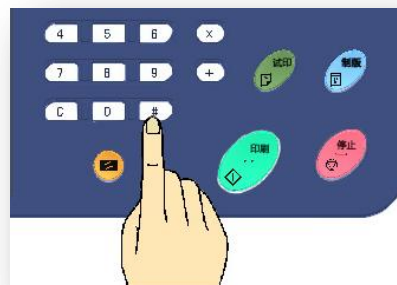

ii) 按下[光标移动键【▼】]，移到至[分组动作]选项。



设置画面共有 3 页、[分组设置画面]在第 2 页。

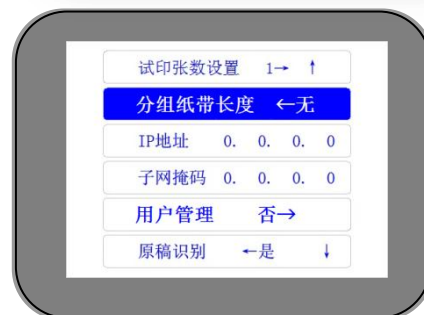

iii) 使用[光标移动键【◀】【▶】] 进行选择。

- 各分组印刷的间隔时间
- | | |
|-----|-------|
| 【短】 | = 5 秒 |
| 【中】 | = 6 秒 |
| 【长】 | = 7 秒 |
| 【无】 | = 手动 |



选择【无】时、各分组间的滚筒空运转时，需要按下[印刷]键才开始下组印刷。

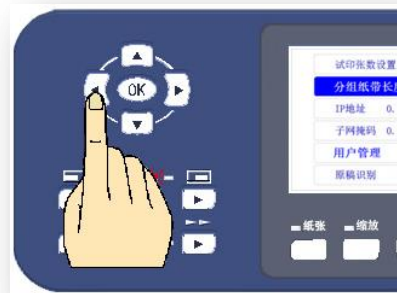

iv) 按下[【OK】键]进行设置。

- **500 张 2 组 /单纯分组**
(合计 1000 张)

依次输入以下内容：

[P] - [5] - [0] - [×] - [2] - [OK]

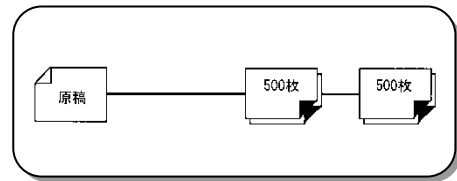

- **500 张 3 组/1500 张 1 组/2000 张 2 组 / 复杂分组**
(共计 7000 张)

依次输入以下内容：

[P]
[5] - [0] - [0] - [×] - [3]
[+]
[1] - [5] - [0] - [0] - [×] - [1]
[+]
[2] - [0] - [0] - [0] - [×] - [2]
[OK]

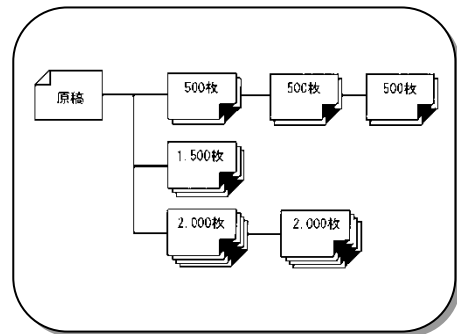

设置分组印刷时，按顺序输入，不得有间隔。

印刷位置调整

相对于印纸可以天地（上下）/左右调整印刷位置。天地（上下）/左右的调整按钮各不相同。

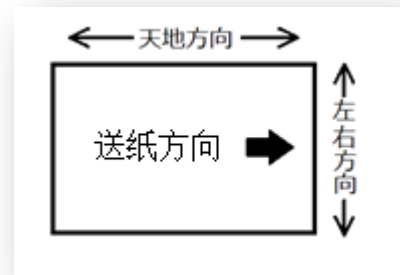

1. 天地（上下）方向的调整（印刷中可进行调整）

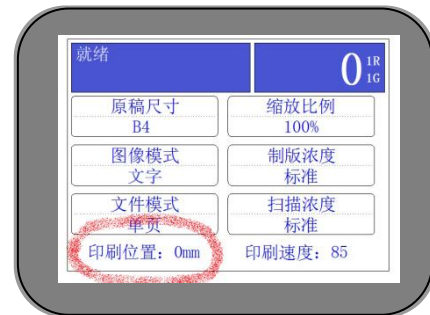

通过操作部的[印刷位置]按钮进行调整。无论机器是在停止状态还是动作状态，进行调整时以中心为基准，移动刻度显示在显示器左下侧。

• 向后调整印刷位置

使用印刷位置按钮/左侧进行调整。



如果向下调整太多会造成纸张下侧内容溢出、打印不上现象，进行调整时请先确认打印状态，然后再进行调整。在下侧溢出情况下进行打印时可能会出现溢出内容打印至背面现象。

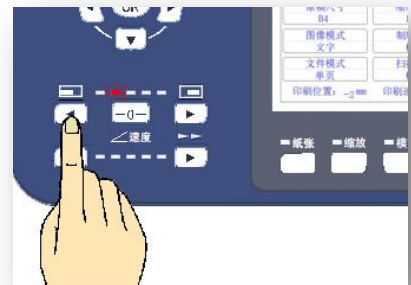

• 印刷位置向前调整

使用印刷位置按钮/右侧进行调整。



如果向上调整太多页边距就会变小，这样印纸易卷在滚筒上，进行调整时请注意确认印刷状态。（132/136页）



中卡纸

请检查滚筒后
按右点动开关

· 将印刷位置向中间调整

按下【中心复归】键。



2. 左右方向调整 (印刷过程中不可进行此项操作)

调整给纸台的纸张放置。

i) 松开压纸条的固定螺丝。



ii) 左右移动压纸条进行印刷用纸位置调节。



· 印刷位置向左侧(操作侧)调整时

将印刷用纸向反操作侧移动。



· 印刷位置向右侧(反操作侧)调整时

将印刷用纸向操作侧移动。





刷过程中不可进行此操作。务必中止打印、降下给纸台然后进行调整。

参照  降下打印台操作 (34 ~ 35 页)



如果过度调整会造成打印不全现象，调整后请使用试印功能，确认印刷状态后再进行打印。
在内容溢出情况下进行打印时印纸边缘或整体会出现背粘、或进行新制版 ~ 打印时溢出内容打印到新版中等问题。

参照  试印 (65 页)

印刷速度调整

通过操作部的[印刷速度]按钮进行调整。共分为 5 级，设置完成后所选级别的相对应指示灯会亮灯。

标准速度为[3 速]。

[1 速] =	55 张 / 分	
[2 速] =	70 张 / 分	
[3 速] =	85 张 / 分	
[4 速] =	105 张 / 分 (JC-820CS/810CS)	120 张 / 分 (JC-830CS)
[5 速] =	130 张 / 分 (JC-820CS/810CS)	140 张 / 分 (JC-830CS)



印刷速度较快时印字较淡、反之较浓。

夏季温度较高，油墨会变软，印字整体偏浓。在这种情况下如果调快印刷速度，印字会变淡。

冬季气温较低，油墨会变硬，印字整体偏淡。在这种情况下如果调慢印刷速度，印字会变浓。

JC-830CS·820CS 可选功能 参照 ( 57 页)

上記内容提到印刷速度会对印字浓度有一定的影响，为了降低这一影响，出厂选配时可以选择印字压自动调节功能。即根据印刷速度自动调节印字压力功能。

停止使用此功能时将印字压力调至 5 级。

印刷浓度调整

印刷浓度一般调整方法[1.调整制版浓度][2.调整扫描浓度]
[3.调整印字压力]。

调整[制版浓度]或[印字压力]会改变整体的印字浓度，调整
[扫描浓度]会改变原稿的色彩程度，印品也会随之变化，印品与原
稿会存在一定的差异。

一般情况下制版浓度和扫描浓度设置在[标准]位置，在显示屏内也
会有显示。机种不同印字压力的设置情况不同。

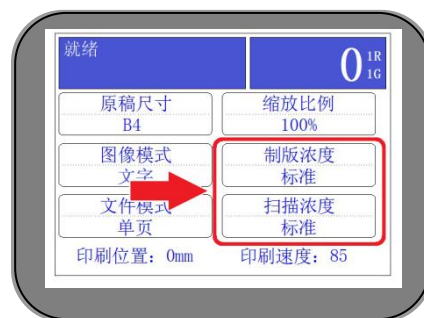

调整印刷浓度时如果使用[1.调整制版浓度]、[2.调整扫描浓度]方法，此设置从原稿扫描开始已生效，
直至制版、试印。确认印纸的浓淡情况然后再次进行浓淡的调整或调整方法的切换，调整结束后请再
次进行试印。



为了节约油墨、调淡印字时请使用[省墨模式]。 参照 (74页)



进行[联机打印]或[USB 打印]时，即使调整[2.扫描浓度]，也不会对印字有任何影响。

1. 制版浓度调整

制版浓度调整的动作起始点是原稿扫描。请务必在制版动作前
进行设置。

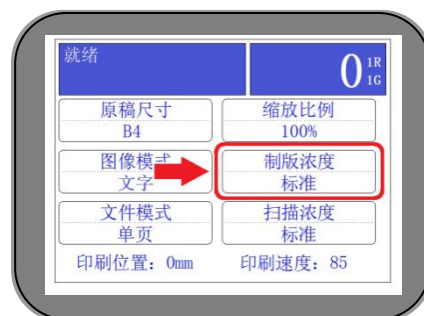

设置方法

i) 按下浓度设置按钮。



ii) 使用光标的移动键【◀】【▶】进行选择。

· 浓度选择共分为 5 级。

- [最淡]
- [较淡]
- [标准]
- [较浓]
- [最浓]

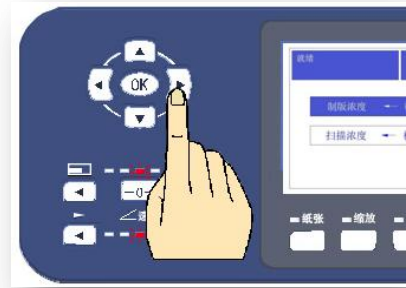

iii) 按下【OK】键完成设置。

※ 显示画面返回基本画面。



- 适用于以下情况
- 温度低印字淡时 → 制版调浓
 - 温度高印字浓时 → 制版调淡
 - 印字浓易卡纸时 → 制版调淡
 - 进行双面印刷时/防止渗墨 → 制版调淡
 - 印纸有背粘时 → 制版调淡
 - 节省油墨时 → 制版调淡



当制版浓度较浓时，打印到纸张上的油墨量较多，纸张易变软。这是造成排纸失败、纸张卷在滚筒上等故障的重要原因。



当原稿整体字迹偏粗或有照片时，将制版浓度调淡的话印刷品质会更好。

2. 扫描浓度调整

扫描浓度调整的动作起始点是原稿扫描。请务必在**制版动作前**进行设置。

设置方法

i) 按下浓度设置按钮。

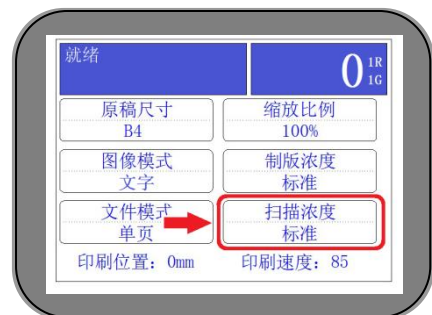

ii) 使用[光标移动键【▼】]进行选择。

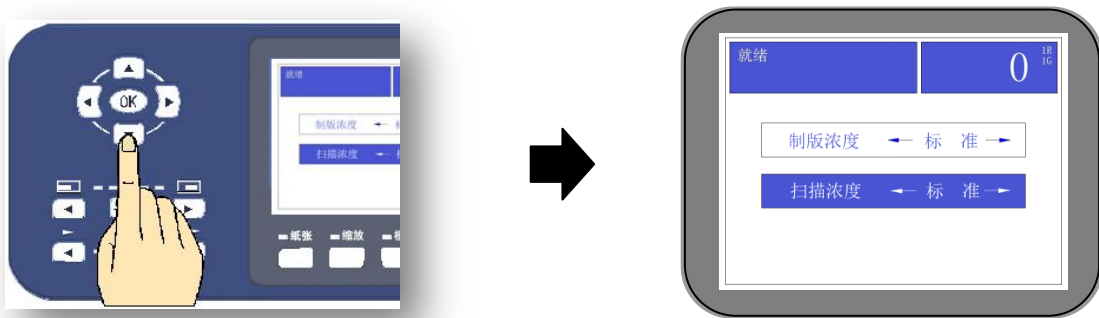

iii) 使用[光标移动键【◀】【▶】]进行浓度选择。

· 浓度选择共分为 5 级。

- [最淡]
- [较淡]
- [标准]
- [较浓]
- [最浓]



iv) 按下[【OK】键]完成设置。

※ 显示画面返回基本画面。



适用于以下情况：

- 原稿整体较淡 → 扫描浓度调浓
- 内容的一部分较淡时 → 扫描浓度调浓
- 照片整体较浓时 → 扫描浓度调淡
- 原稿底色较浓时 → 扫描浓度调淡



将字体太黑或有涂改的原稿调淡时请使用[制版浓度调淡]功能。  (53 页)

3. 印字压力调整

调整印字压力的效果与调整制版浓度相同，会影响印刷整体的浓度。制版浓度调整是由蜡纸排出的油墨量决定印刷浓度，印字压力调整是由油墨印向印纸时受到的压力的强弱决定印刷浓度。调整整体印刷浓度后，印纸上有污迹或一部分出墨较少时使用印字压力调整功能。

操作部在排纸侧。

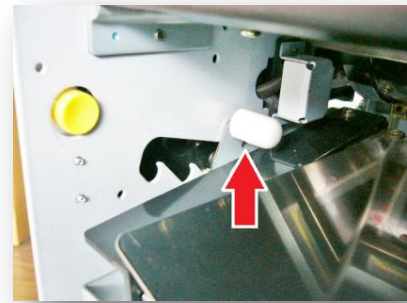
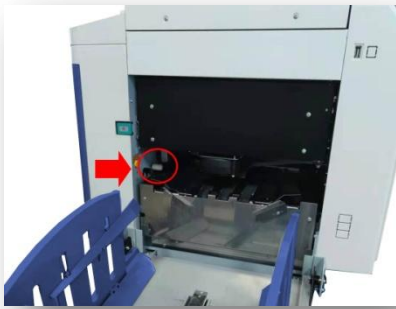

- 印纸压力调整分为 3 级，各级均有相对应的调节把手放置位置。



在操作部附近有滚筒及排纸皮带，这些部件在印刷过程中都在转动。因此务必在机器静止的状态下操作把手。



无论是调整机器还是调整印字压力，印刷完成后请恢复原状，如果没有恢复原状直接进行打印易造成机器故障。

自动印字压调节功能 (JC-830CS/820CS 选配)

在出厂设置状态下，如果调整印刷速度，与印刷浓度相关的其他设置也会自动地发生变化。

任意设置方法

i) 按下【#】键会显示操作设置画面。

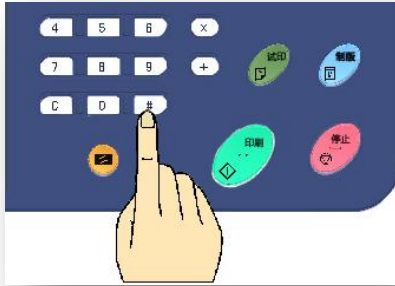

ii) 使用[光标键【▼】]进行印刷浓度设置。



iii) 使用[光标移动键【◀】【▶】]选择适合的浓度。



除自动设置外、任意设置分为 5 级。

- [1] = 最弱 与速度 1 相同
- [2] = 弱 与速度 2 相同
- [3] = 中 与速度 3 相同 (标准)
- [4] = 强 与速度 4 相同
- [5] = 最强 与速度 5 相同
- [自动] = 印刷速度联动 (慢 = 弱 ~ 快 = 强)



iv) 按下[【OK】键]完成设置。

※ 显示画面返回基本画面。



去除原稿底灰功能

原稿纸张较旧、原稿有污迹、原稿带底色等情况下直接进行制版的话，会将原稿背景色扫描进去而造成印纸不清晰。这种情况下如果使用[去除原稿底灰功能]，会将原稿底灰的影响调至最低限。

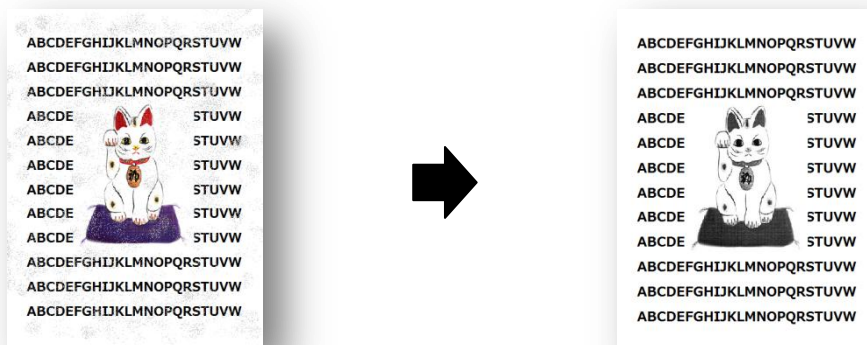

针对特殊的原稿底灰、原稿底色情况本功能可能会无效。

任意设置方法

※ 在制版开始前进行设置。

i) 按下数字键区域中的【#】键，进入操作设置画面。

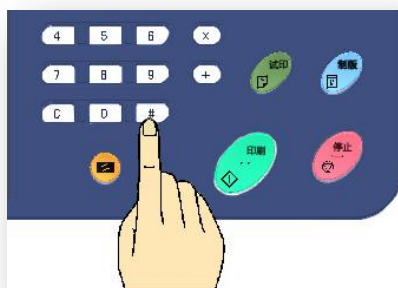

ii) 使用[光标移动键【▼】]、选择(去除底灰设置)项目。



iii) 使用[光标移动键【◀】【▶】]设置级别。



设置范围从[-10]到[+10], 标准为[0]。

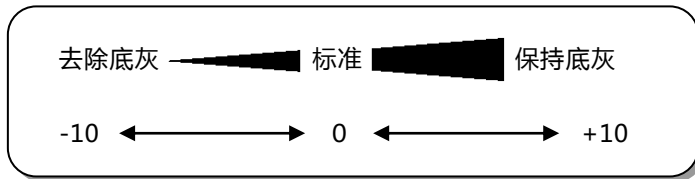

iv) 按下[【OK】]键完成设置。

※ 显示画面返回基本画面。



设置完成后, 即使切断电源或按下复归键, 去底灰级别也不会返回至标准(0)。



根据原稿的种类、条件, 可能会对印字质量有一定的影响。



以下情况使用此方法更为便捷!!

当原稿带有照片或原稿有灰色调, 想强调色调或想消除色调而实现不了时, 使用此功能可以实现。

i) 想调浓色调或调浓照片整体浓度时 → 将去除底灰级别向+方向调整。

ii) 想调淡色调或调淡浓度时 → 将去除底灰级别向-方向调整。

选择符合原稿的模式

开始制版前进行设置

根据原稿的种类选择适合的[原稿模式]。

原稿设置模式共有 7 种和 5 种可选，各自有其特征。
出厂设置为 [文字 > 图像] 模式。



[文字] 全部机型

- 文字专用模式，整体效果偏浓。当原稿中有照片或彩色图案时印刷品质会偏黑。

[图像] 全部机型

- 照片专用模式，整体印刷效果偏淡。此模式强调照片、彩色印刷的色调。

[图像 > 文字] JC-830CS

- 原稿包含文字与图片（彩色印刷），注重照片（彩色印刷）的打印质量。

[报刊] 全部机型

- 当原稿底灰较重时选用此模式，如报纸。线条、文字的印刷效果偏细。

[文字 > 图像] 全部机型

- 原稿包含文字与照片（彩色印刷），注重文字的打印质量。

[网屏] JC-830CS

- 用网点屏幕处理照片原稿可使印刷效果更加清晰、有立体感。

[铅笔] 全部机型

- 使用铅笔书写的原稿或书写较淡的原稿选用此模式。印刷整体效果比原稿偏黑、字迹偏粗。

设置方法

i) 按下【原稿选择】键。

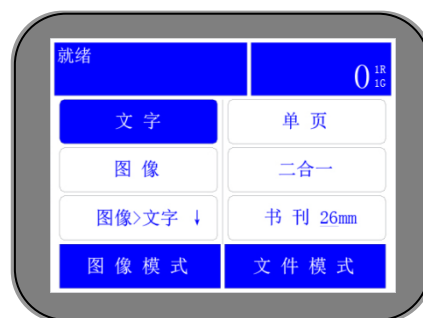

※ 上图为 JC-830CS

ii) 使用光标移动键【▼】【▲】选择相应的原稿模式。

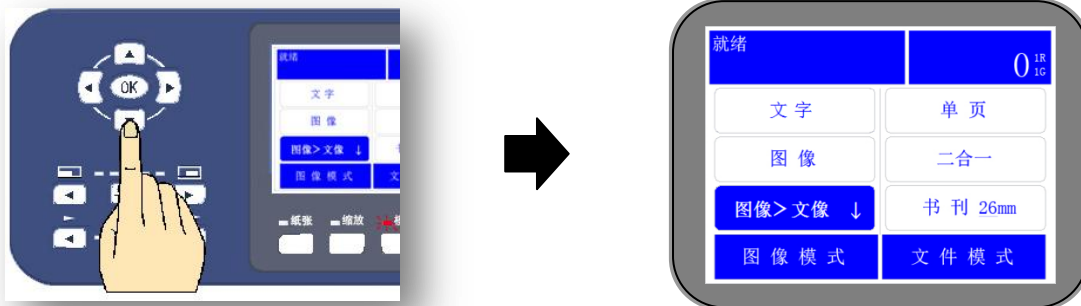

iii) 按下【OK】键完成设置。

※ 显示画面返回基本画面。



设置完成后，即使切断电源或按下复归按钮，机器也不会返回至 [文字>图像] 模式。

原稿的缩放

开始制版前进行设置

放大/缩小原稿后进行打印。当原稿边缘没有空白时请使用[94%] 缩小功能，留出一定的空白后进行打印。

- 参照  关于原稿 (16 页)
- 关于页边距 (18 页)

原稿缩放分为[常用倍率缩放]和[无级缩放]两种。无级缩放以 1%为增量，在 50%至 200%范围内微调复制比例。

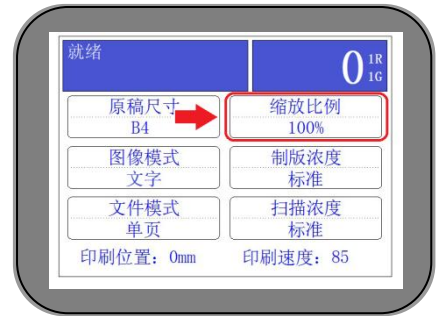

常用倍率缩放

固定尺寸 (B4、A4 等) 的原稿向其他尺寸原稿缩放时，相关的页边距信息。

缩 小			扩 大			
比 率	原稿尺寸	用纸尺寸	比 率	原稿尺寸	用纸尺寸	
94%	8K →	B4	115%	B4 →	A3	
	16K →	B5		B5 →	A4	
页边距				B6 →	A5	
87%	A3 →	B4		122%	A4 →	B4
	A4 →	B5			A5 →	B5
	A5 →	B6			A6 →	B6
81%	B4 →	A4	141%	A4 →	A3	
	B5 →	A5		B5 →	B4	
	B6 →	A6		A5 →	A4	
A3 →	A4	B6 →		B5		
71%	B4 →	B5	A6 →	A5		
	A4 →	A5				
	B5 →	B6				
	A5 →	A6				

※ [8 K] [16 K] 是亚洲区域的特殊纸张尺寸。

设置方法

i) 按下【扩大缩小选择】按钮。

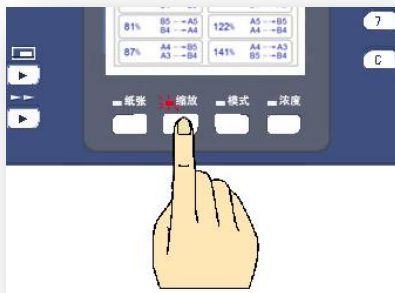

ii) 使用[光标移动键【▼】【▲】]选用缩放模式。

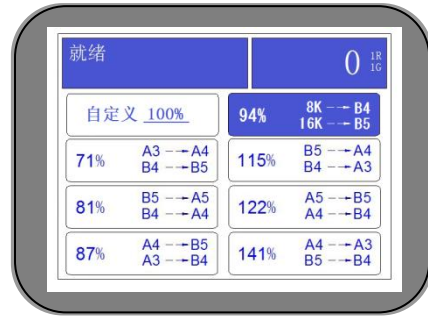
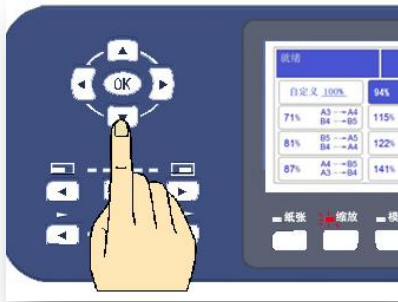

iii) 按下[【OK】]键完成设置。

- ※ 返回基本显示画面。
- ※ 显示屏上显示已设置的缩放比例。



设置页边距时（94%缩小）时

缩小原稿时以纸张前端的中心为基准，印刷全体向前端靠拢，即使是为了留出页边距进行94%缩小，前端的页边距也不会发生变化，左右的页边距会变大。
考虑到页边距问题，开始制版前将印刷位置向后移动，这样印刷作业才能顺利进行。

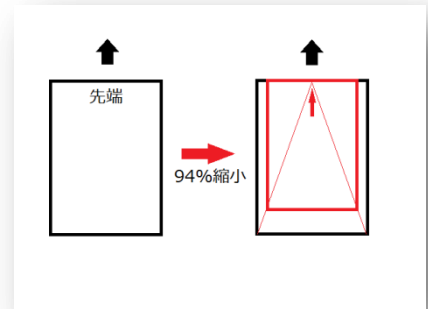

操作流程

i) 放置原稿（38页）

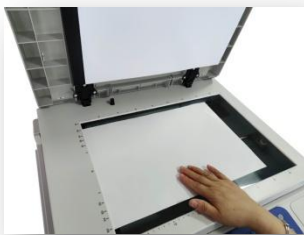

ii) 选择缩小比例（62页）



iii) 印刷位置向后移动（49页）

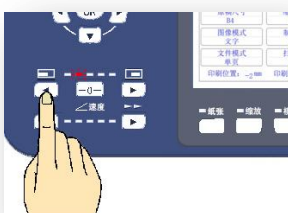

iv) 开始制版（41页）

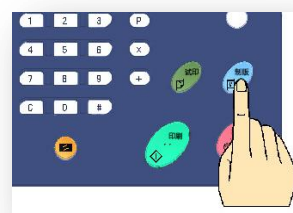

无级缩放功能

1%为增量，在 50%至 200%范围内微调复制比例。

设置方法

i) 按下【扩大缩小】选择按钮。

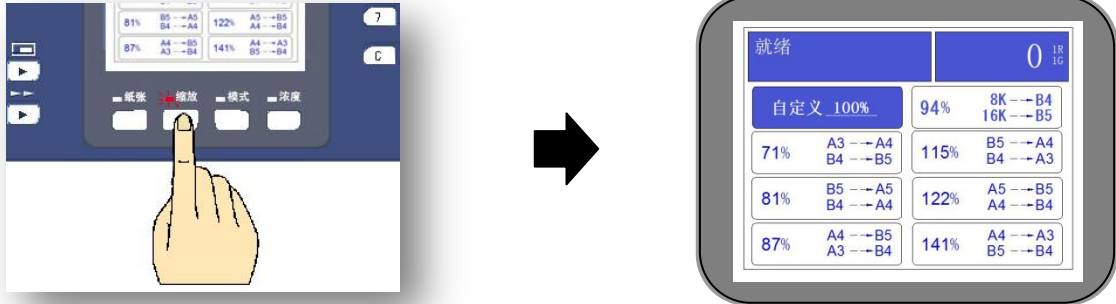

ii) 选择[自定义]并且确认，使用数字键输入数值。

例) 输入 50%缩小时，使用数字键输入【5】【0】。

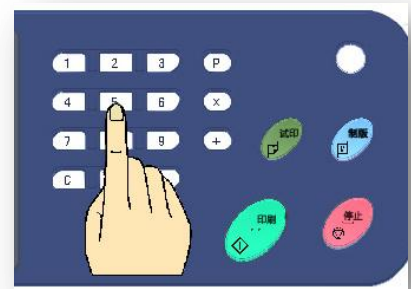

iii) 按下【OK】键完成设置。

- ※ 返回基本显示画面。
- ※ 显示屏上显示已设置的缩放比例。



使用缩小功能时印刷内容整体会向纸张前端移动，当前端空白较少时请调整印刷位置。参照 (49 页)



无论是使用常用倍率缩放还是无级缩放，务必先放置原稿然后再进行设置。如果先进行设置，比率会复归至标准[100%]模式。



如果按下[复归]键，比率会返回标准[100%]模式。

试印张数设置

开始制版并进行打印时，制版完成后会有试印环节，试印完成后机器会停止运转，此时确认印刷位置、印刷质量，根据实际情况可以多次按下试印键，机器会完成相应的试印张数。

关于制版完成后的试印、按下试印键进行的试印的张数可以在 1~9 之间进行任意设置。（出厂设置为 1 张）

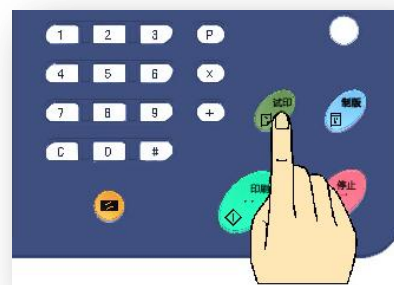

如果在制版前已输入印刷张数，此时机器会省去试印环节，制版完成后会直接进行打印。

设置方法

i) 按下数字键中的【#】键，进入操作设置画面。

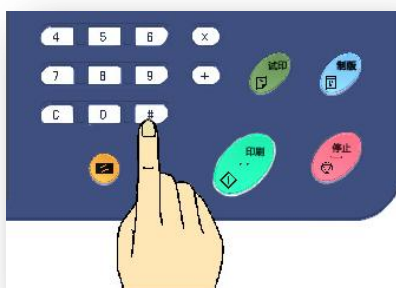

ii) 使用[光标移到【▼】键]进行（试印设置）选择。（共两页）



iii) 使用[光标移动键【◀】【▶】]设置张数。

- 1~9 之间可以任意设置。



iv) 按下【OK】键完成设置。

- ※ 返回基本显示画面。



设置完成后，即使切断机器电源或按下复归键，试印张数也不会复归至标准设置（1张）。



制版 ~ 试印动作过程中，如果印纸卷在滚筒上，显示屏会显示[中卡纸]，清除卡纸后请确认页边距/印刷位置/印刷浓度情况，根据实际情况进行调整。



关于原稿（16页）
关于页边距（18页）
调整印刷位置（49页）
调整印刷浓度（53页）
缩放原稿（62页）
信息显示（132/136页）

特殊印刷功能

二合一制版功能

将两张相同的原稿或者两张不同的原稿打印到一张用纸上时使用此功能。



原稿种类不同操作方法也不相同。

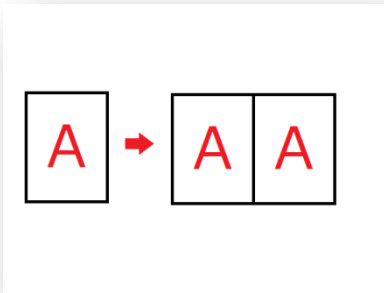

· 1 张原稿

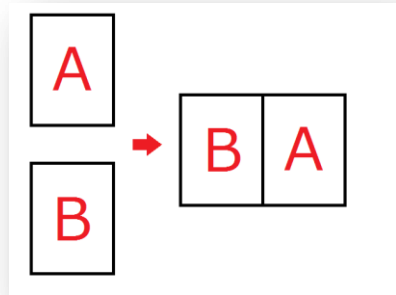

· 2 张原稿

操作方法

JC-830CS

i) 将原稿放在原稿扫描台上。



用纸的设置方向与一般设置方向设置不同。
(原稿长边放置在左端, 如右图)

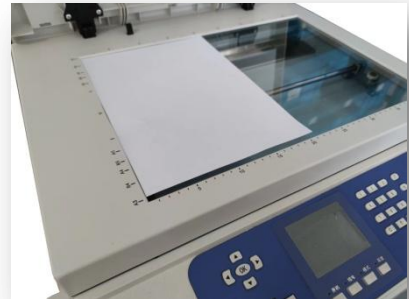

ii) 选择二合一模式。

a) 按下【原稿选择】按钮。



b) 使用[光标移动键【▶】【▼】]选择二合一选项。

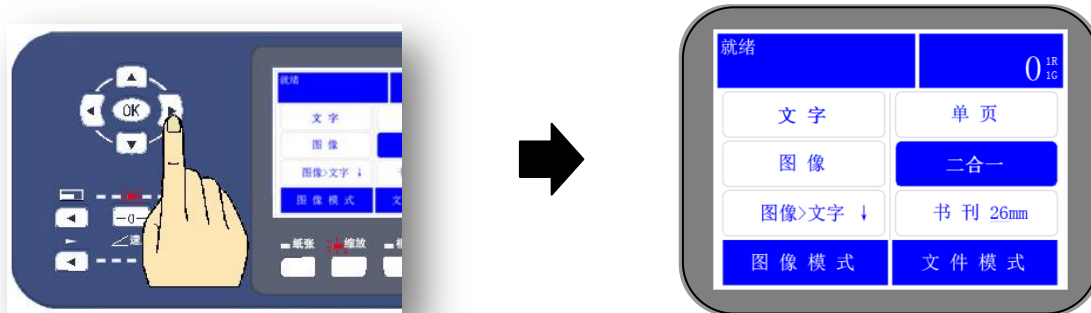

c) 按下【OK】键完成设置。

※ 返回基本显示画面。



iii) 根据实际情况灵活使用[原稿缩放]、[原稿模式]功能。



一般情况下，当原稿尺寸大小是印纸的一半时，使用原稿 100%等比率，使用大尺寸原稿时使用原稿缩小功能，但是原稿尺寸最大不得超过 A4。



机器出厂设置中有原稿自动识别功能，如果使用的原稿尺寸为[A4][B5][A5]，机器能自动检知原稿尺寸。



当使用的原稿为[A6]时，请使用手动原稿尺寸选择功能选择[明信片]。由于尺寸大小有些差异，因此印刷位置可能会有偏差。 参照 手动原稿尺寸选择（29页）

※ 使用二合一功能时的缩放比例（红字可进行任意比率设置）

		印刷用纸尺寸			
		B 4	A 4	B 5	A 5
原稿尺寸大小	A 4	8 7 %	7 1 %	6 1 %	5 0 %
	B 5	1 0 0 %	8 1 %	7 1 %	5 7 %
	A 5	1 2 2 %	1 0 0 %	8 7 %	7 1 %
	明信片 (A 6)	1 7 3 %	1 4 1 %	1 2 2 %	1 0 0 %

iv) 按下【制版开始】键。

· 开始扫描第一张。

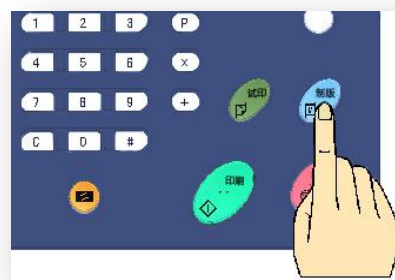

v) 第一张原稿扫描结束后提示音响起，同时显示信息也会发生变化。

此时放置第二张原稿。



即使是使用同一张原稿，也要打开扫描盖板，进行原稿放置操作。

vi) 关闭扫描盖板，机器开始扫描第二张原稿，扫描完成后开始试印。



第一张原稿扫描结束后如果不打开扫描盖板直接按下制版键，第二张的印刷位置处将是空白。进行单边印刷时可以使用此方法进行制版。



扫描第一张前进行的原稿模式、缩放比例设置在扫描第二张时不能更改。

操作方法

JC-820CS · 810CS

i) 将原稿放置在原稿扫描台上。



送纸方向与一般的设置方向相反。
(将原稿长边放进送纸口)



ii) 选择二合一制版选项。

a) 按下【原稿选择】按钮。



b) 使用[光标移动键【▶】【▼】]选择二合一选项。

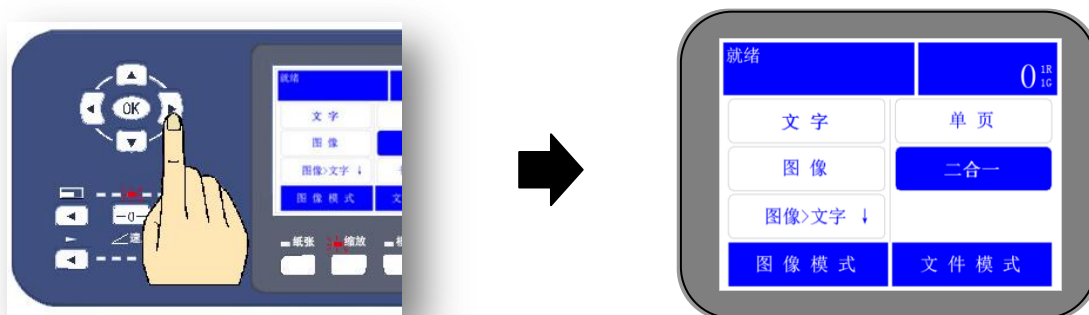

c) 按下【OK】键完成设置。

※ 返回基本显示画面。



iii) 根据实际情况灵活使用[原稿缩放]、[原稿模式]功能。



一般情况下，当原稿尺寸大小是印纸的一半时，使用原稿 100%等比率，使用大尺寸原稿时使用原稿缩小功能，但是原稿尺寸最大不得超过 A4。



当使用的原稿为[A6]时，请使用手动原稿尺寸选择功能选择[明信片]。由于尺寸大小有些差异，因此印刷位置可能会有偏差。 参照 手动原稿尺寸选择（29页）

※ 使用二合一功能时的缩放比例（红字可进行任意比率设置）

		印刷用纸尺寸			
		B 4	A 4	B 5	A 5
原稿尺寸	A 4	87%	71%	61%	50%
	B 5	100%	81%	71%	57%
	A 5	122%	100%	87%	71%
	明信片 (A 6)	173%	141%	122%	100%

iv) 按下【制版开始】按钮。

· 第一张原稿扫描完成后，原稿从左侧排出。

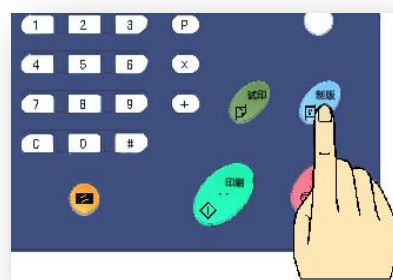

v) 显示信息发生变化时放入第二张原稿。机器将自动进行扫描、试印。

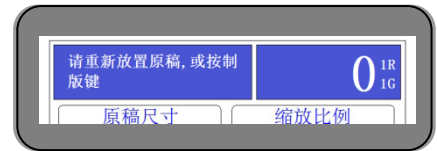

同一张原稿如果扫描两次就能进行二合一打印。



本机器送纸装置不能进行多张原稿输送。使用二合一功能时，无论是同一张原稿还是不同的原稿，请一张一张将原稿放入送纸部。



使用二合一功能只进行单边印刷时，当第一张扫描完成后，请将一张白纸放在送纸部进行扫描。



扫描第一张前进行的原稿模式、缩放比例设置在扫描第二张时不能更改。

书刊制版

JC-830CS 专用功能

将书本、报刊直接放在原稿扫描台上进行打印。由于合页部的浮起，所以中间会有带状阴影。此功能能自动消除带状阴影。

操作方法



i) 打开书本（报刊），翻到需要打印页，放置到扫描台上，轻轻盖上扫描盖板。



书本、报刊类的尺寸范围是 B6 ~ A4，以确保盖板能正常关闭。



原稿扫描台的材质为玻璃，最大承重能力为 10kg。不要用力放置物品及避免物品掉落到扫描台上，以免砸破玻璃。不要用力按压扫描盖板。

参照 注意事项（7 页） 关于原稿（16 页） 禁止复印打印事项（20 页）

ii) 按下【原稿选择】按钮。



iii) 使用 [光标移动键 【▶】【▼】] 选择书本模式。

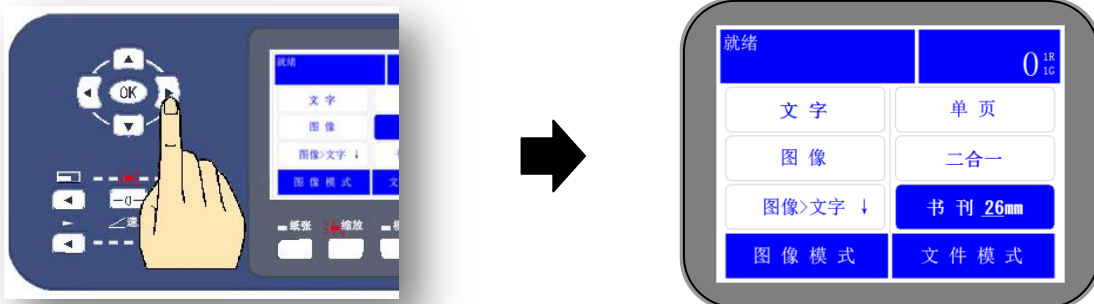

 此时显示的数字（例中的数字是 26mm）是为了防止书本、报刊合页部浮起部的阴影打印成黑线而输入的，达到调节书刊中的阴影宽度的作用。
(标准设置是 26mm)

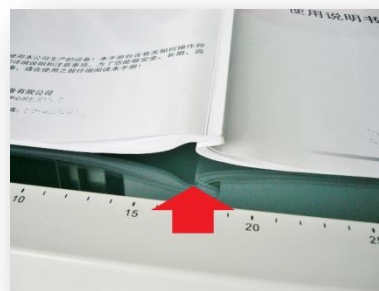

iv) 使用数字键输入消除阴影的尺寸。

 在 6 mm ~ 70 mm 之间任意设置。

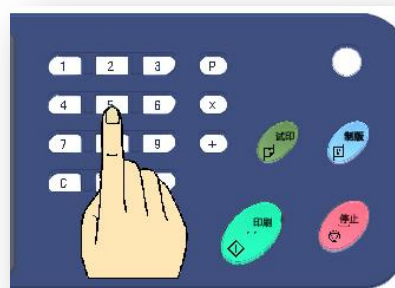

v) 按下 [【OK】] 键完成设置。

※ 返回基本显示画面。



 与二合一功能一样，书刊制版时一般规格（A4、B5 等）机器能自动识别，不能识别的规格，请手动选择相应的尺寸。

 如果阴影尺寸设置不合理，可能会将印字消去。

 由于原稿是立体物，所以原稿周边会有阴影出现，这也是造成卡纸的一部分原因。

vi) 按下【制版开始键】。



为了避免原稿（书本、报刊）浮起，请轻轻按压原稿。

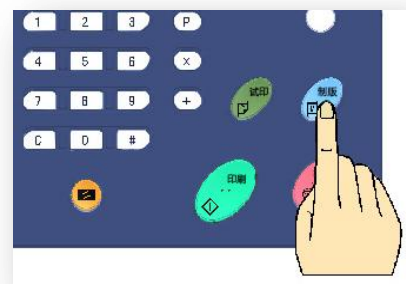

以下情况使用此方法更为便捷

- 将两张同样大小的原稿并放在扫描台进行扫描打印时，两张原稿之间会有边界线的阴影，在这种情况下可以使用书刊模式，消除阴影线。



操作方法与书本制版的操作方法相同。



机器切断电源或按下复归键后，此设置返回标准设置（一张原稿）。

省墨模式

使用此模式可以节约油墨的消耗量。开启此模式后标准设置为 OFF。

操作方法

i) 按下数字键区域的【#】键，进入操作设置画面。

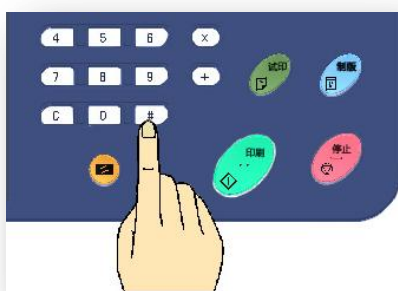

ii) 使用[光标移动键【▼】]移动至省墨项。(共 3 页)



iii) 使用[光标移动键【▶】]选择省墨设置。



iv) 按下【OK】键完成设置。

※ 返回基本显示画面。



设置中可能机器内部会有部件转动声音，属于正常现象。



此项设置完成后，即使切断电源或按下复归键，此设置不会返回标准设置（OFF）。



此项设置通过降低制版浓度控制油墨量。因此，会对印字质量稍有影响。

快速出墨功能

将已制版的蜡纸强制粘到滚筒上，这样比制版后的试印清晰。标准设置为 OFF。

操作方法

i) 按下【#】键进入操作设置画面。

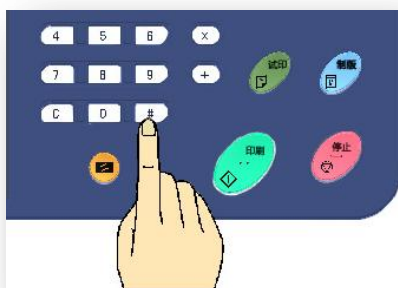

ii) 使用[光标移到键【▼】]移动选择快速出墨项目。(共1页)



iii) 使用[光标移动按钮【◀】]选择快速出墨设置。



iv) 按下[【OK】]键完成设置。

※ 返回基本显示画面。



设置完成后，送纸部会缓慢地送进一张印纸，此用纸与实际试印张数没有关系，不会被记数。



此项设置完成后，即使切断电源或按下复归键，此设置不会返回至标准设置（OFF）。

消耗品的更换/废纸箱的处理方法

- 油墨的更换 78
- 蜡纸的安装 81
- 旧蜡纸的处理方法 85

滚筒的处理方法

- 滚筒的取出、安装方法 87

更换油墨

当油墨用完时，显示屏上会有油墨用完显示，并且机器停止转动。

油墨更换方法

i) 打开前门。



请在机器停止运转后打开前盖。

ii) 扳下油墨架开关，油墨安装支架会向身体方向倾斜。



由于墨盒的紧密安装，稍需力度。

iii) 取出空的墨盒。

iv) 拧下新墨盒的盖子。



避免油墨溢出弄脏衣物。



v) 将新的墨盒装进油墨安装支架。



将墨盒的安装槽卡进安装支架的相应位置。



vi) 轻轻关闭安装支架并锁紧。



锁紧时会有[喀]的响声发出。



vii) 关闭前门。



viii) 按下【印刷】键。

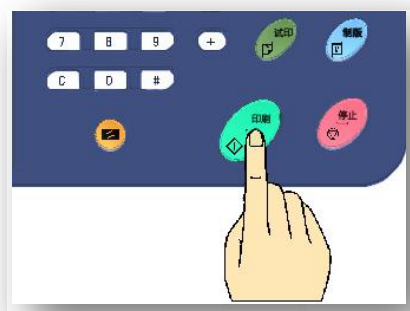

更换油墨的注意事项



不要将打开盖的油墨放置太久。如果有空气进入墨盒、油墨会吸不进去。墨盒中还有油墨而显示屏却提示油墨用完时从墨盒口处轻轻按压墨袋。



更换油墨时，如果发现油墨有异常（划伤/破损/漏油）请停止使用。



使用与本机不符的油墨会造成机器故障、动作不良。



请不要将油墨放在极端高温/低温/阳光直射的环境中保管，以免油墨变质。



请注意油墨的使用期限。使用过期的油墨易造成机器故障、印字不清等问题。油墨的生产日期记载在墨盒上。



请仔细阅读油墨、墨盒的相关注意事项。

关于供墨动作

机器自运转停止到试印、印刷，制版结束后的试印动作等状态下进行油墨供给动作。此时送纸暂时中止，滚筒转动的同时供给油墨。此时会有右图信息显示。最长需要 90 秒，请耐心等待。当油墨供给完成时开始印刷动作。油墨用完时机器会停止运转，显示屏会显示[更换油墨]提示。

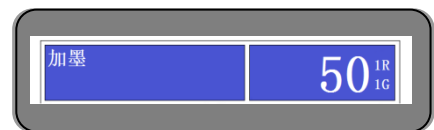

更换蜡纸

当安装在机器上的蜡纸用完时，显示屏会显示右图提示信息。

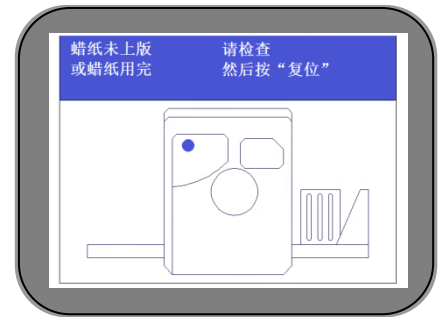

更换蜡纸过程中使用的部件名称 参照  (28 页)



※ 蜡纸安装部前端为操作部。

- a : 热敏头释放杆
- b : 切刀按钮
- c : 蜡纸防褶皱长轴

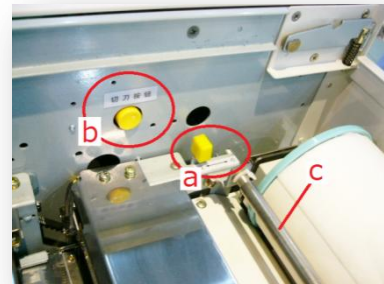

蜡纸更换方法

i) 打开原稿扫描台/扫描台盖。

JC-830CS



- ① 扳下开关把手，推开②扫描台盖。
参照  (21 页)

JC-820CS · 810CS



ii) 将热敏头释放杆推至[离]的位置。

- ①向前推 ②向左锁紧。
- 由于受弹簧牵引稍微需要力度。

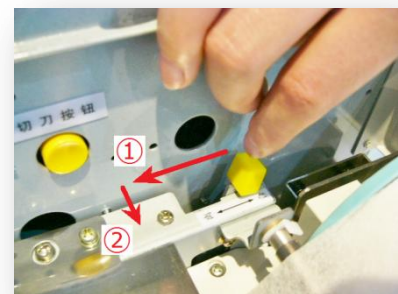

iii) 取出用完的蜡纸。

- 按箭头方向卷回蜡纸后取出。



iv) 拉起蜡纸防褶皱长轴。



v) 取下蜡纸卷芯上的左右蜡纸筒支架，安装在新的蜡纸芯上。

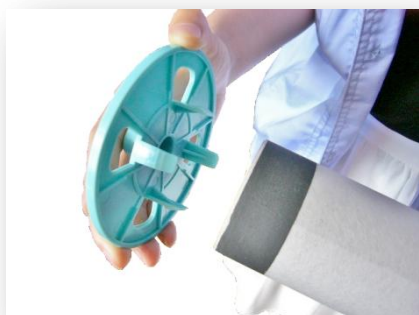

- 左右支架无区别

vi) 放置蜡纸时请注意蜡纸朝向。(光面朝下)

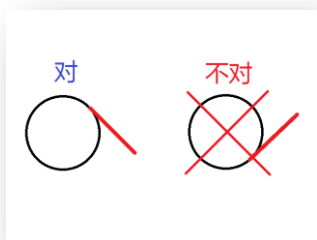

vii) 边将蜡纸放入蜡纸插入口边持续按住切刀按钮。



要点 蜡纸头部经过长轴上方。

- 蜡纸头部向前输送。当蜡纸前进 10cm 左右时手指离开切刀按钮。
- 此时，蜡纸不要起皱。



viii) 将热敏头释放杆推至[离]的位置。

- ①向前推 ②向左锁紧。
- 由于受弹簧的牵引稍微需要力度。

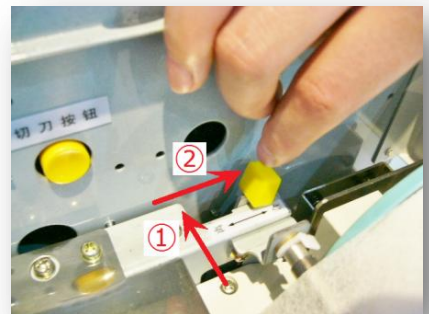

ix) **短按**切刀按钮。

- 切刀滑动，切除多余的蜡纸。能听到切刀往返滑动的声音。

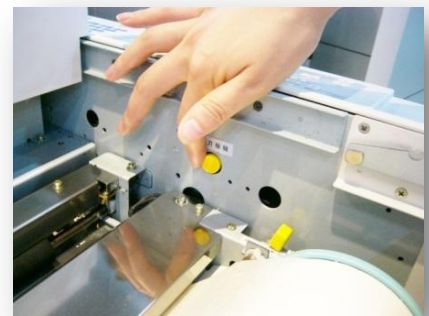

注意(危险)

- 此时不要将手插入右图红线表示区域。切刀在此处切除多余的蜡纸。

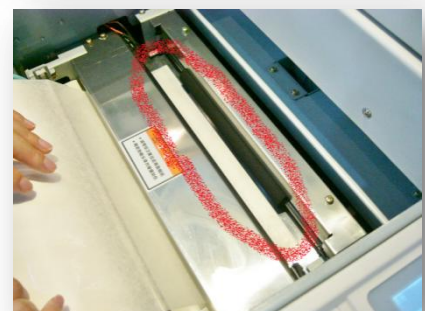

x) **切刀滑动结束后**取出切下的蜡纸



确保滑动声音消失后再取出蜡纸。



xi) 放下蜡纸防褶皱长轴。



xii) 关闭原稿扫描台/扫描台盖，按【复位】键。

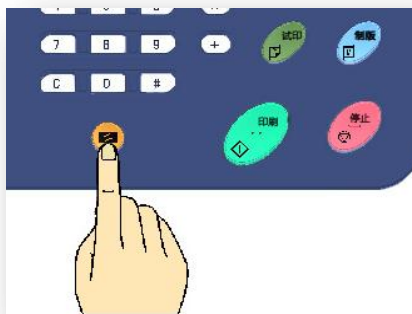

蜡纸更换注意事项



蜡纸是由很薄的材质作成的，受湿度影响很大。保管时应该十分注意，避免放置在极端高湿度、低湿度环境中。



使用与本机不相符的蜡纸会造成机器故障、动作不良。



请注意油墨的使用期限。使用过期的油墨易造成机器故障、印字不清等问题。在采购蜡纸前，请注意库存情况。



机器上安装的蜡纸还有而显示屏却显示[更换蜡纸]信息时，将蜡纸取出进行重新安装。如果还不行的话请更换新的蜡纸。

参照 更换蜡纸信息 (85 页)

废蜡纸的处理方法

使用新原稿进行制版时，旧版会自动地被排进废纸箱里。当废纸箱满时会有提示信息显示。请丢掉废纸箱里的旧蜡纸。

处理方法

i) 按下废纸箱开关，打开废纸箱。

 请在机器停止转动的情况下进行此项操作。

参照  各部位的名称及功能 (26 页)

ii) 完全打开废纸箱。

 出纸导向板碍事时可暂时折叠起来。

参照  各部位的名称及功能 (26 页)

iii) 按下废纸箱开关，废纸箱上盖板会打开。

iv) 取出卷有废蜡纸的纸芯。

 不要触碰蜡纸以免油墨粘到手上。



v) 单手捏住卷芯将蜡纸丢掉。



卷芯稍微向下倾斜，很容易就能取下废蜡纸。



卷芯需要回收利用，请不要丢弃。



vi) 将卷芯放回废纸箱。



vii) 按下上盖，锁紧时会有[咚]的响声发出。



viii) 关闭外盖，锁紧时会有[喀]的响声发出。



不管出于什么原因打开废纸箱上盖时，无论有无废纸箱满提示请将旧版扔掉。



旧版上粘有油墨，在丢弃前将旧版放进塑料袋或用纸张包起来，以免弄脏周围物品。

滚筒的拉出、安置方法

清除机器内部卡纸、进行内部清扫时需要将滚筒拉出进行作业。



将滚筒从机器中拉出前请先确认放置滚筒的地方是否平整，如果将滚筒放在凹凸不平的地方易造成滚筒破损或其他意外事故发生。



滚筒上装有油墨，拉出滚筒时请注意，避免油墨粘在手、衣服上。



在通电的状态下进行此操作。

i) 打开前门。

- 打开前门后滚筒会转动，转动停止后再进行操作。
(通过动作声音判断)



ii) 向上拉滚筒安装把手，解锁。



iii) 拉出滚筒。

- 请慢慢拉出滚筒。到最后位置会被制动器挡到。



iv) 一只手握着把手，一只手握着滚筒机架将滚筒拿出。

- 将滚筒稍微向上方拉起、脱离导轨。



v) 按相反顺序进行安装。

在将滚筒拉出机身状态下转动滚筒

- 一般情况下由制动器固定滚筒位置。想要任意转动滚筒时需要解除制动器。

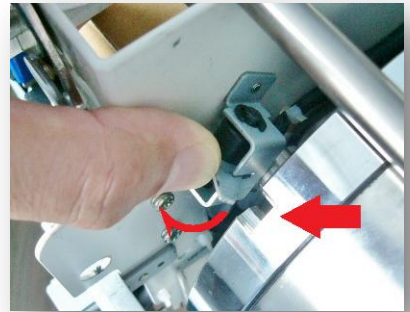

- 在滚筒完全拉出机身的状态向左转动滚筒。



- 将滚筒放回机身内时，请调整滚筒使制动器固定位置与制动器吻合。



如果滚筒制动器固定位置与制动器不吻合，滚筒将无法安装。如果强制安装将会造成机器故障。



不要在滚筒拉出机身一半状态下转动滚筒，易造成滚筒故障。

联机打印功能

- USB 数据线连接

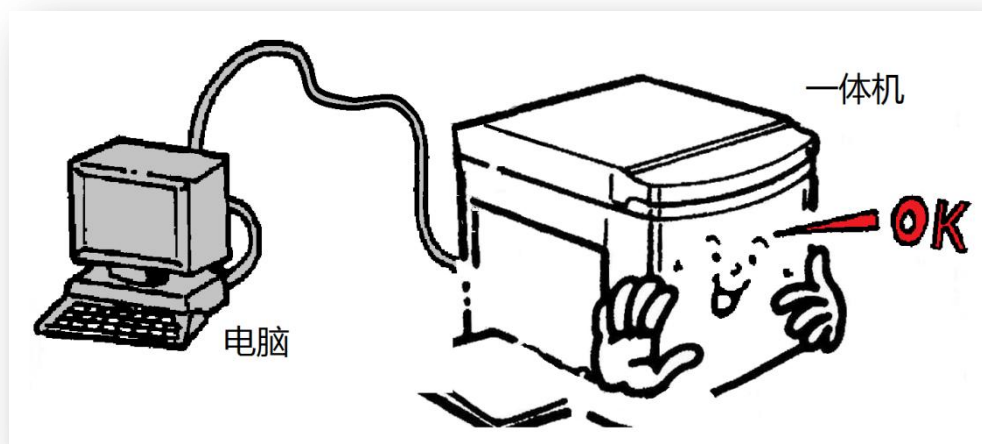

本机不仅可以打印单页、书刊原稿，在电脑中制作的文件、资料可以直接从电脑发送到一体机进行打印。

3 种方法：

- LAN 连接（JC-830CS 选配功能）
- USB 数据线连接（适用于所有机型）
- U 盘数据读取（JC-830C 标配 / JC-820CS·810CS 选配）

使用以上方法时请使用专用的[一体机驱动器]。请事先进行安装。



以下说明是依据电脑操作系统是 [Windows7 / 64bit 版] 作成的。

关于专用的打印驱动，依据 [Ver 3,2] 版本电脑制作。此打印驱动 (Ver3,2)，一直可以对应到 [Windows10 / 32bit 版]。

· 一体机驱动器的安装顺序	90
· 一体机驱动器的初期设置	102
· 网络打印功能	105
· LAN/USB 在线打印	116
· U 盘打印	119

一体机驱动器的安装顺序

安装前...

由于电脑的使用环境(品牌、OS、安全防卫)不同,安装过程中出现的信息可能会与本说明书中表示的有所不同,或者会有不能成功安装的情况,敬请谅解。本说明书是依据操作系统 [Windows7/64bit 版]作成的。

开始...

请确认电脑的操作系统,根据已确认的内容按照安装说明书的操作顺序一步步进行。(如果已掌握,可以省略以下内容)

操作系统的确认方法

1.在开机的状态先,点击左下角的开始按钮。

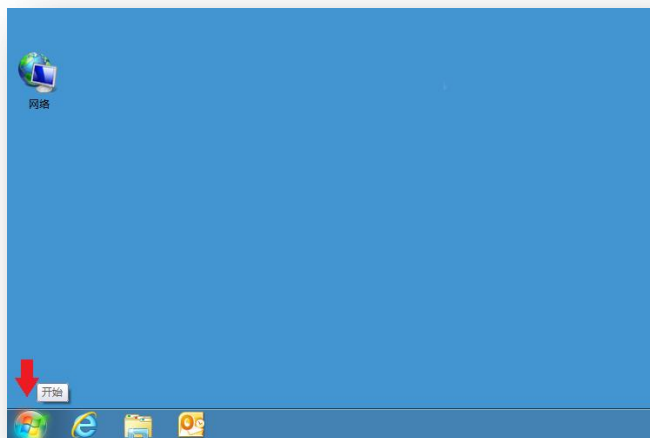

2.选择[计算机]后点击鼠标右键。



3.点击[属性]。

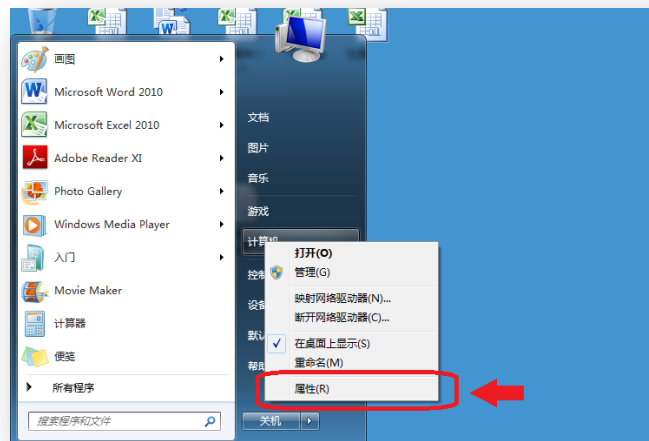

4.[系统类型]下的数字是[操作系统]的 bit 数。



※ 上图表示[64bit 版]。

5.确认完成后请点击窗口右上角的[关闭 (C)]按钮，显示窗口消失。



[操作系统]分为[32bit]版和[64bit]版两种。由于之后的[一体机驱动器的安装]对此项有所要求，因此、务必进行此项确认。

一体机驱动器的安装

首先...

如上所述,无论是哪一种使用方法(LAN 连接/USB 数据线连接/U 盘打印)都要使用一体机驱动器。LAN 连接时,还要同时安装驱动程序。以下项目(打印机驱动程序安装)省略。

在接通电脑电源、关闭一体机电源的状态下开始。

1.使用一体机附带的 USB 电源线连接电脑与一体机。



一体机的 USB 接口在后罩壳侧。 参照 (26 页)
请实际确认电脑的 USB 接口位置。

2.打开一体机电源。电脑侧会自动识别并显示[一体机已连接]信息。

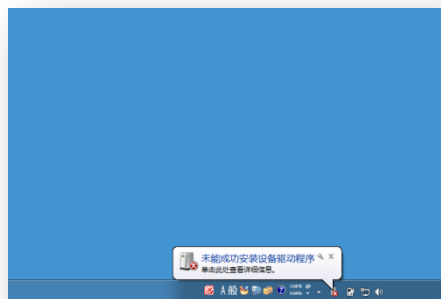
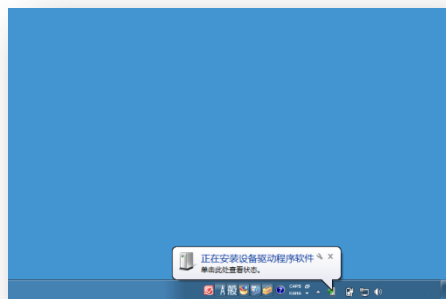

· 信息显示后开始下一步。

3.点击左下角的[开始]按钮。

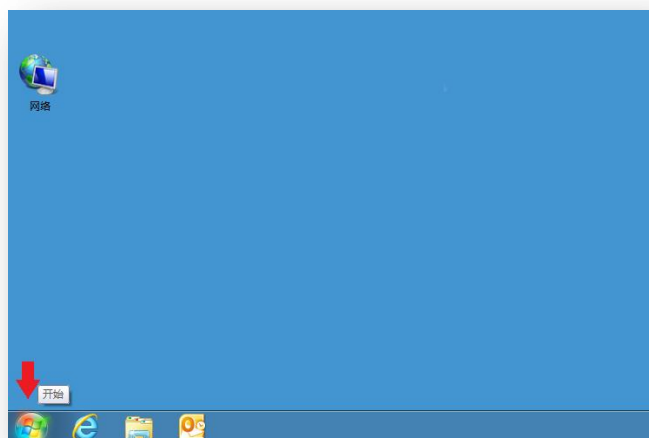

4.点击[设备和打印机]。



5.已连接的打印机已被识别，并且以[Duplicator]显示出来，在此选项上点击鼠标右键。

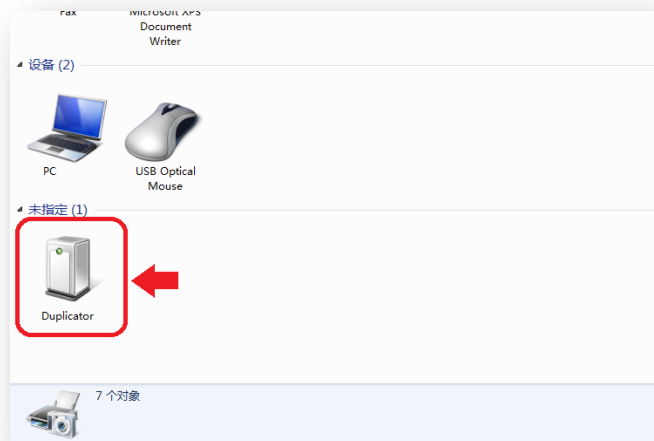

6.点击[属性]。

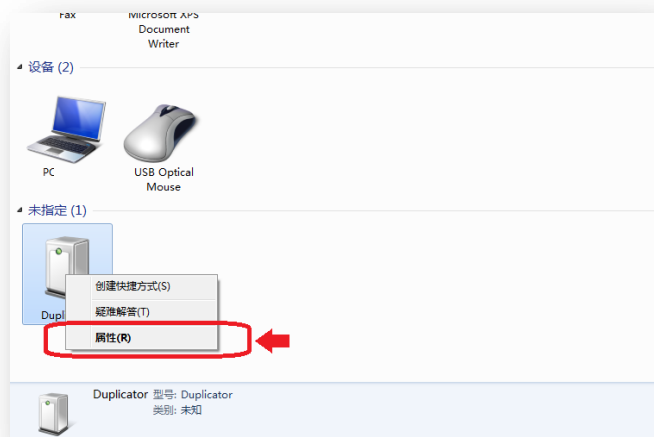

7.点击[Duplicator 的属性]中的[硬件]选项。

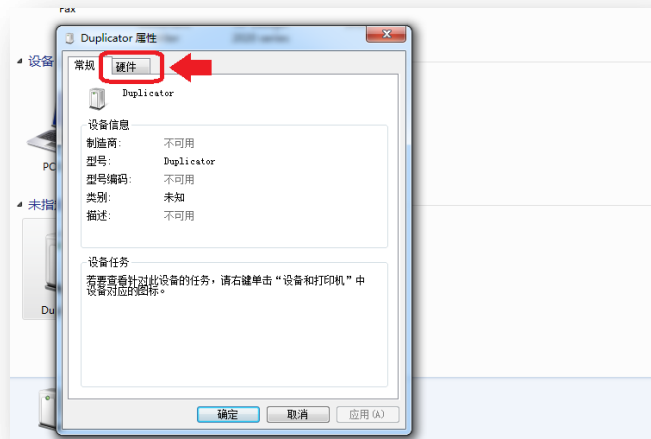

8.点击[属性]。

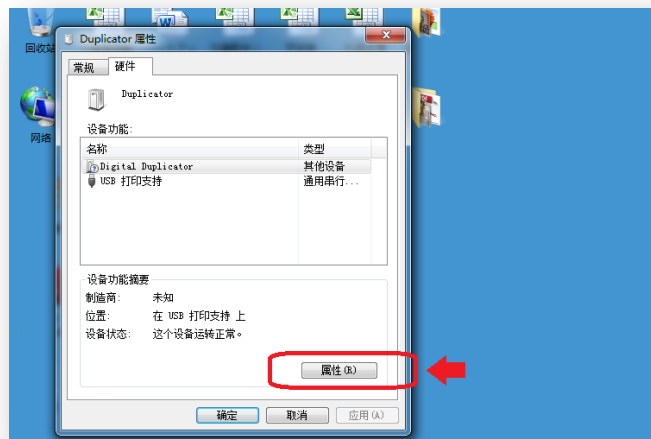

9.点击[Digital Duplicator 的属性]中的[改变设置选项]。

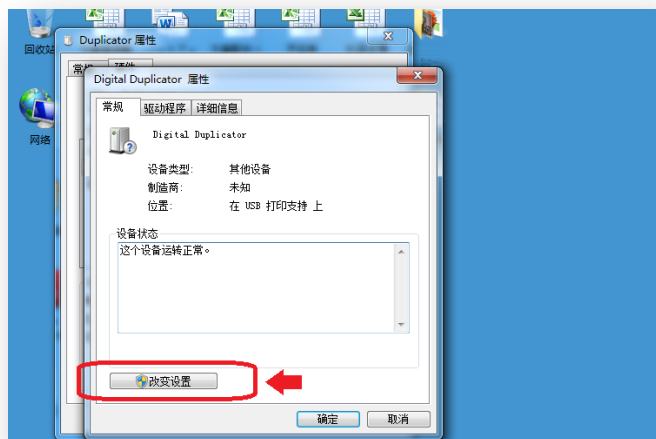

10. 点击[驱动程序]。

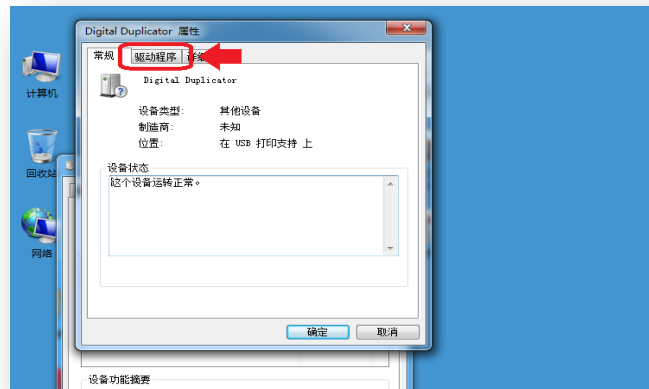

11. 点击[更新驱动程序]选项。

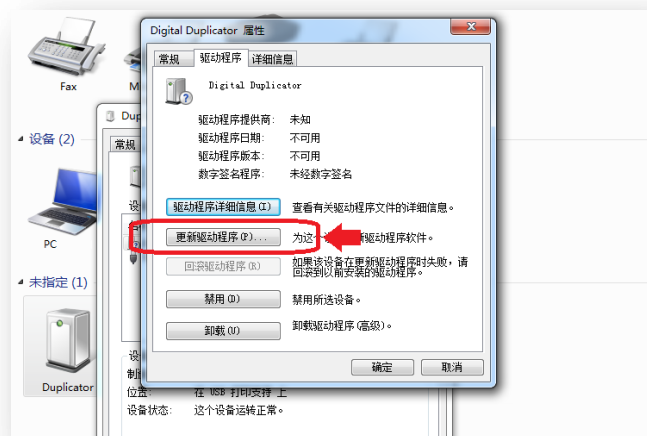

12. 点击[如何搜索驱动软件]中的[浏览计算机...]选项。

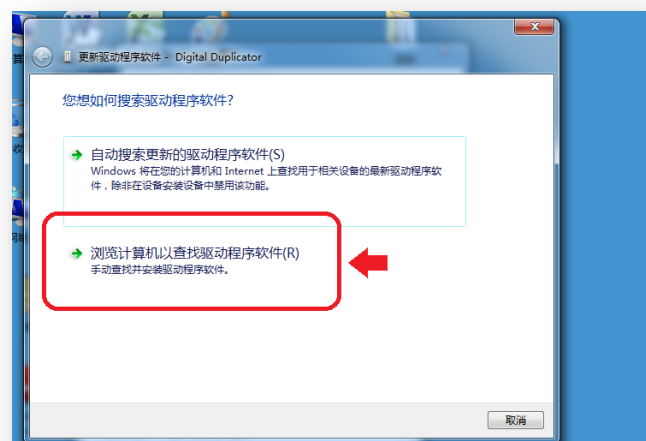

13. 点击[浏览计算机上的驱动程序文件]中的[从计算机...]选项。

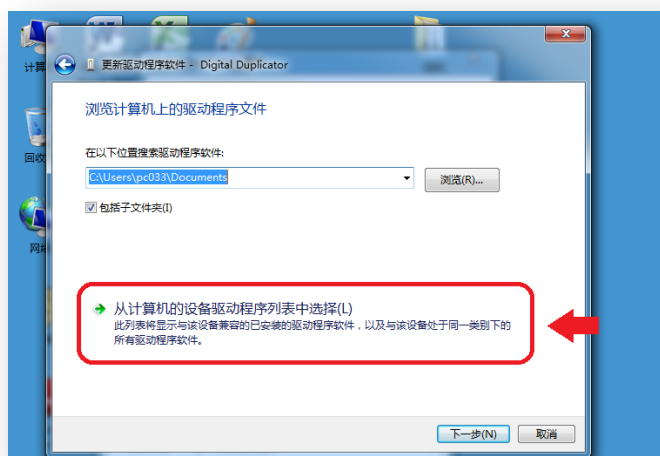

14. 双击[常见硬件类型]中的[打印机]选项。

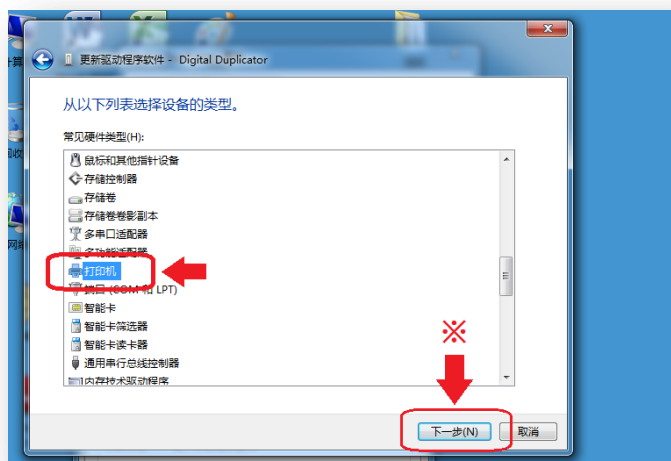

· 双击过[打印机]选项后点击[下一步 (N)]选项。

15. 点击[添加打印机向导]中的[从硬盘安装]选项。

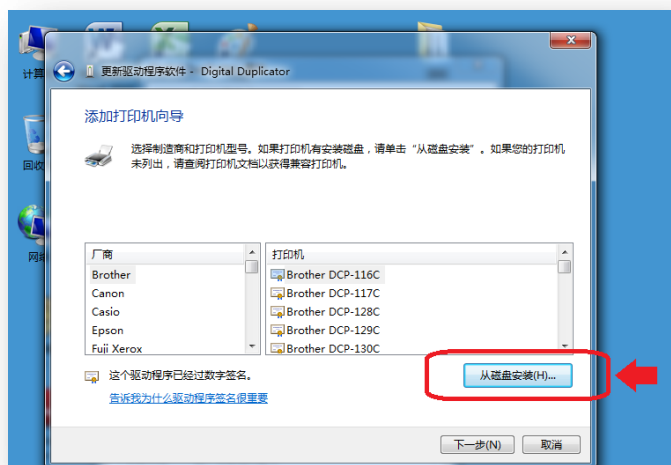

16.将随机所附的 CD 装进电脑驱动器中。

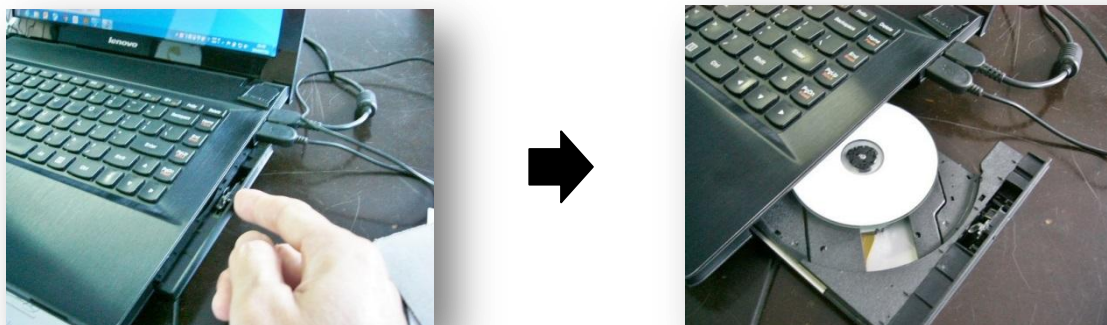

17.[自动播放]画面自动显示时，点击右上角的[关闭 (C)]选项。

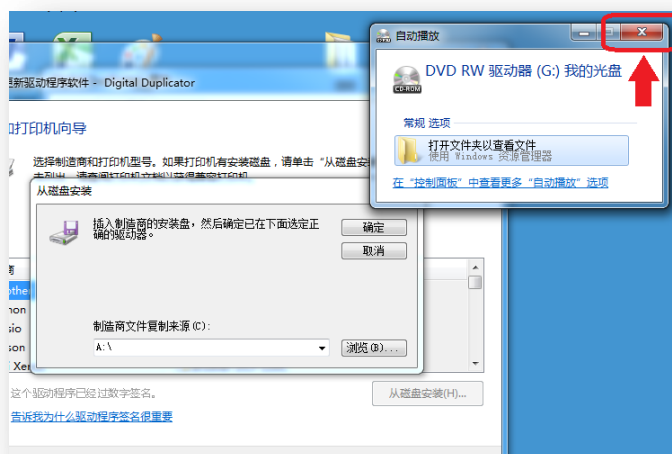

18.将会显示[磁盘安装]画面，点击[浏览 (B)]选项。

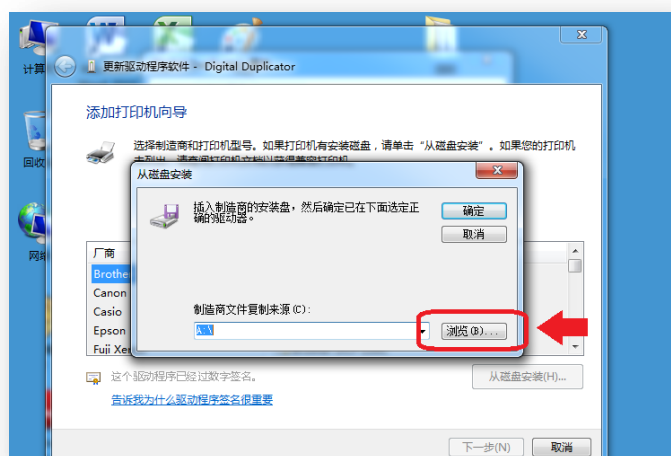

19. 点击[查找文件]中的[查找范围]中的 [▼] 键。

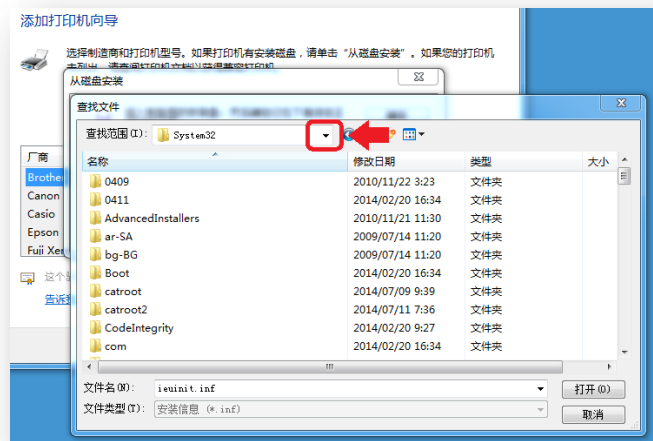

20. 点击[查找范围]一览表中的[DVD 驱动器]选项。

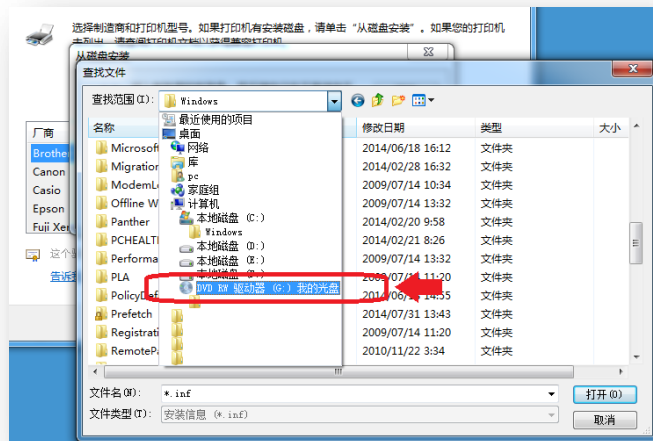

21. 步骤[16]中装入电脑驱动器的 CD 内容显示出来。双击[All Driver]文件夹。

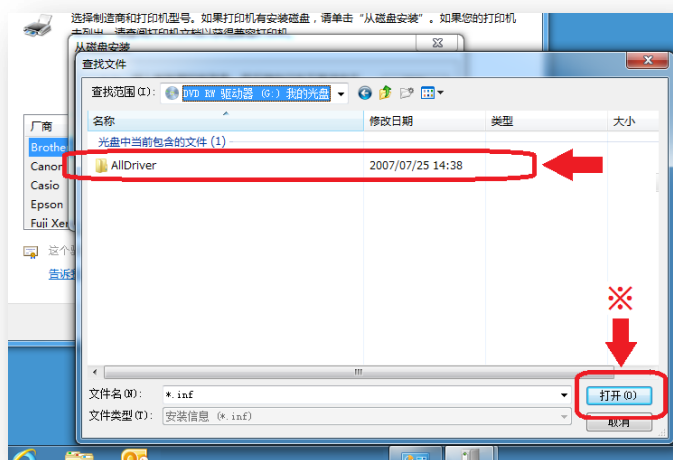

· 双击[All Driver]后点击[打开]选项。

22. CD 中保存有两个文件夹。使用的 PC 和 CD 类型不同，显示的内容有所不同。

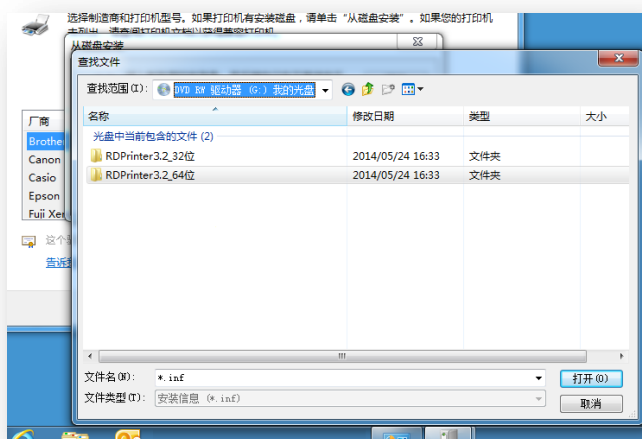

23. 本书 90 页中已确认[操作系统]，请双击与电脑 bit 数相匹配的文件夹。

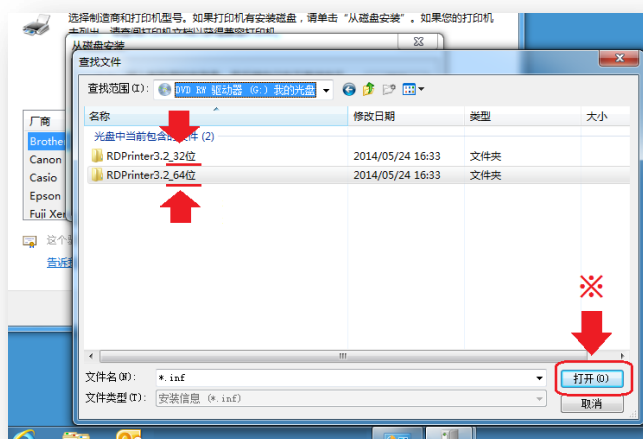

· 可以任意选择文件夹，选择后点击[打开 (O)]选项。

24. 显示[一体机驱动]程序画面，双击 [RDPrinter3.2] 选项。

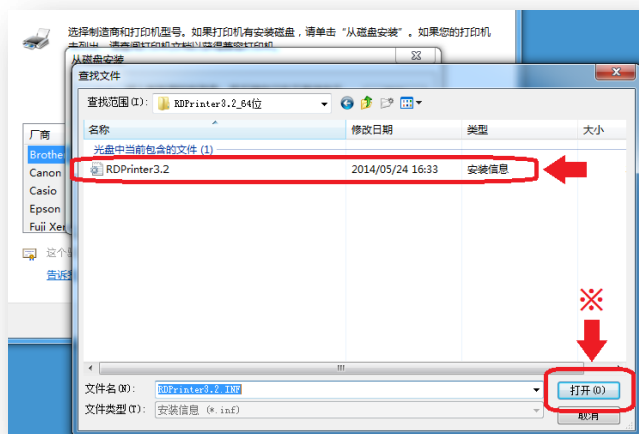

· 双击 [RDPrinter3.2] 选项后点击[打开 (O)]选项。

25. [程序的最后选择]画面显示出来，点击[确认]选项。

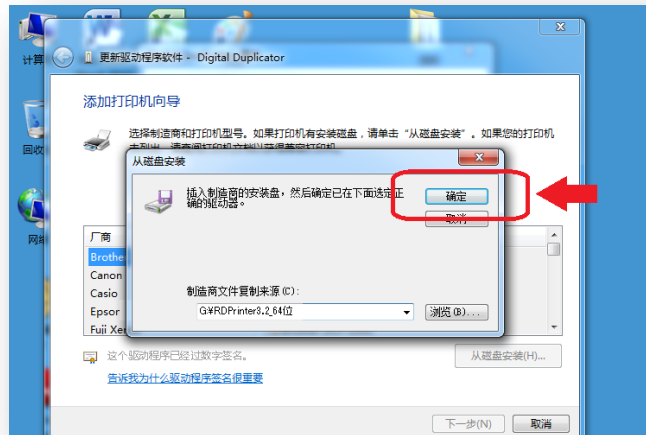

26. 点击[下一步 (N)]。

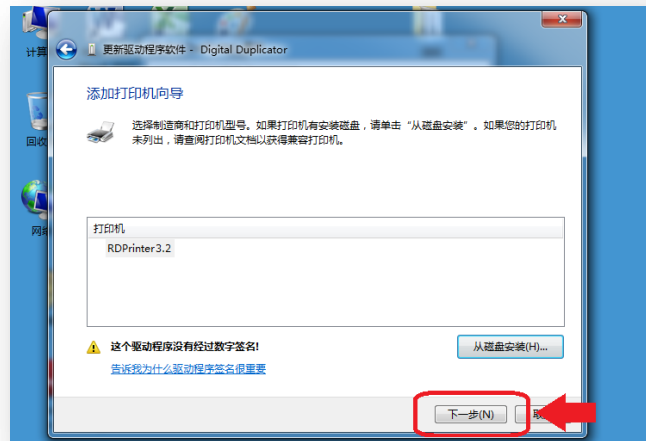

27. 程序安装相关的提醒画面显示出来，询问[是否继续安装]，点击[是 (Y)]选项。

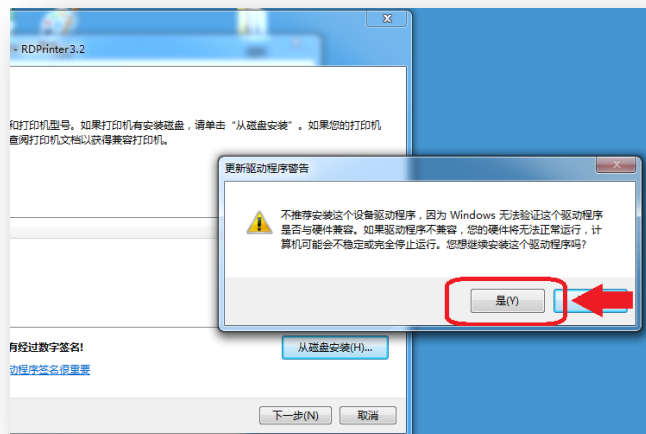

· 可能会多次显示提示·确认画面。请连续点击[是 (Y)]选项。

28.一体机驱动器开始安装，请稍等片刻。

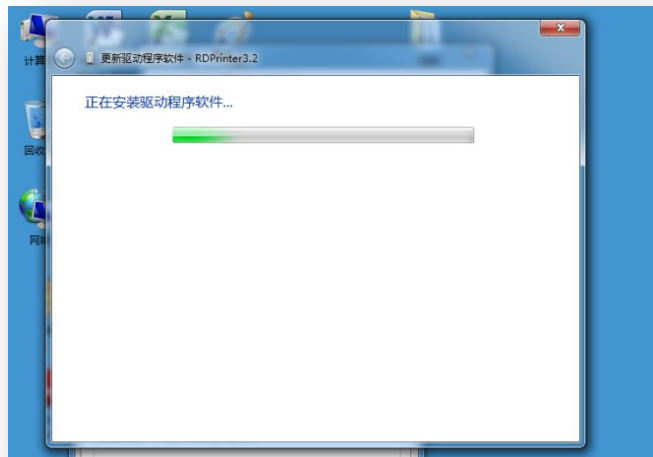

29.显示[安装完成]信息，点击[关闭(C)]选项完成安装。

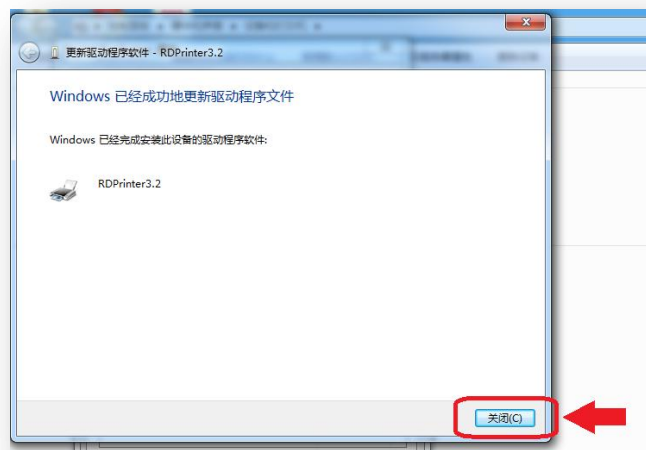

30. 点击右上角的[关闭]按钮，画面消失。

一体机驱动器的初期设置

电脑与一体机连接后，进行初次打印、U 盘打印时需要进行初期设置。

1.点击桌面左下角的[开始]按钮。

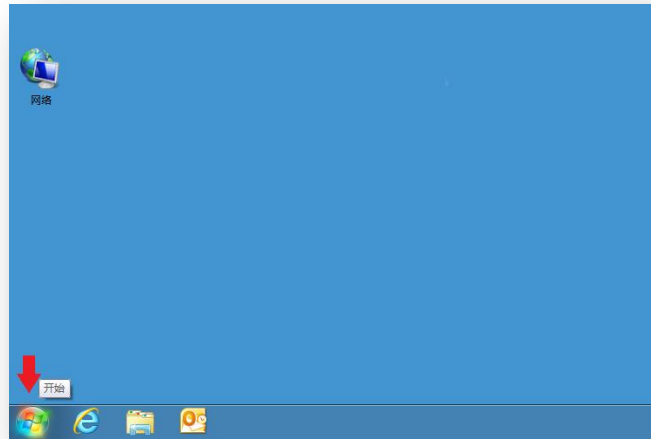

2.点击[设备和打印机]。



3.与电脑相连接的打印机将全部显示出来。右击[RDPrinter 3.2]。



4. 点击[打印首选项 (G)]选项。



5. 点击[高级 (V)]。

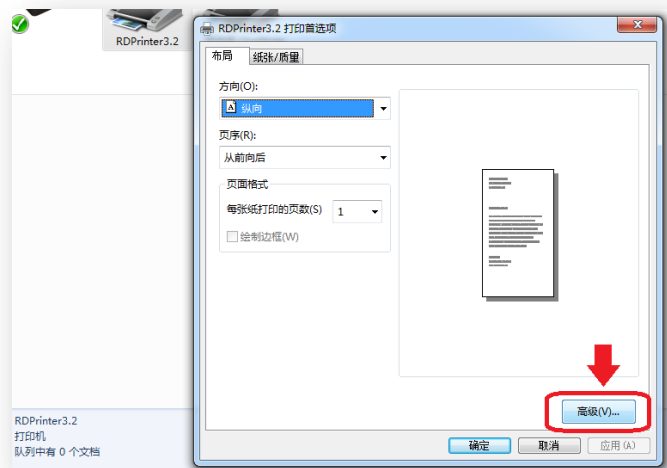

6. 点击打印质量[600x600 dots per inch].

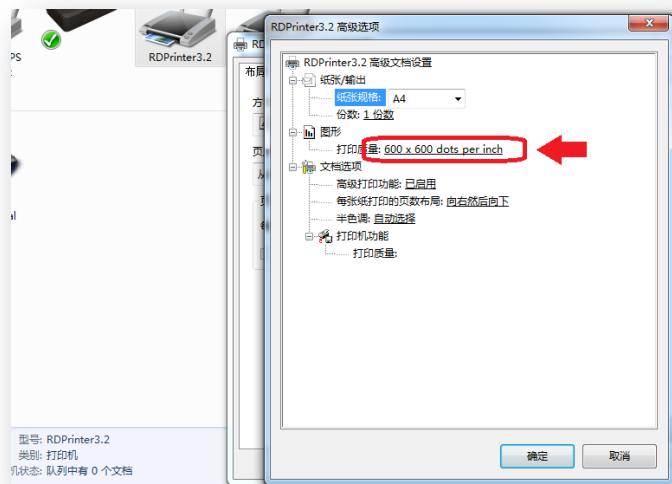

· 如果原选项就是【300 x 300...】，直接选择【确认】，跳至 104 页的 (9)。

7. 点击[600 x 600...]右端的 [▼] 按钮。

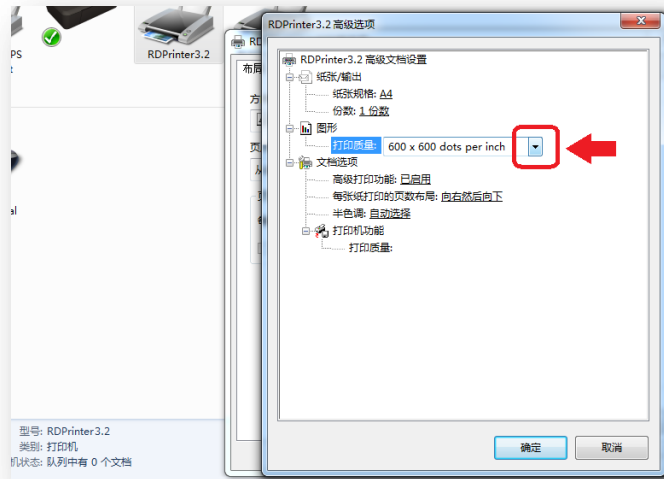

8. 将有 3 项显示出来。点击[300 x 300 dots per inch]。

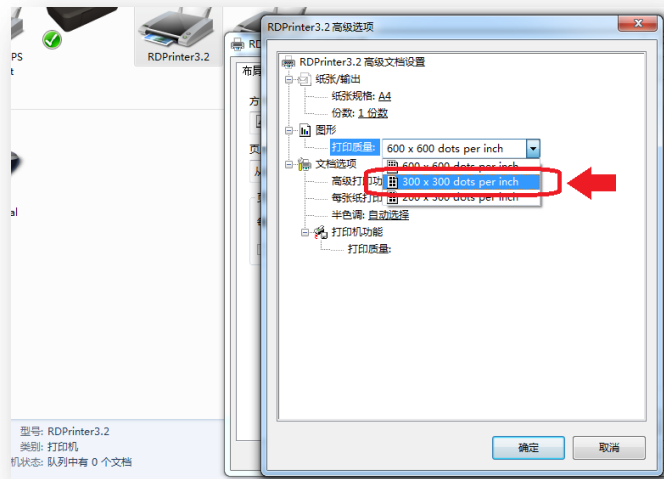

9. 点击[确认]。

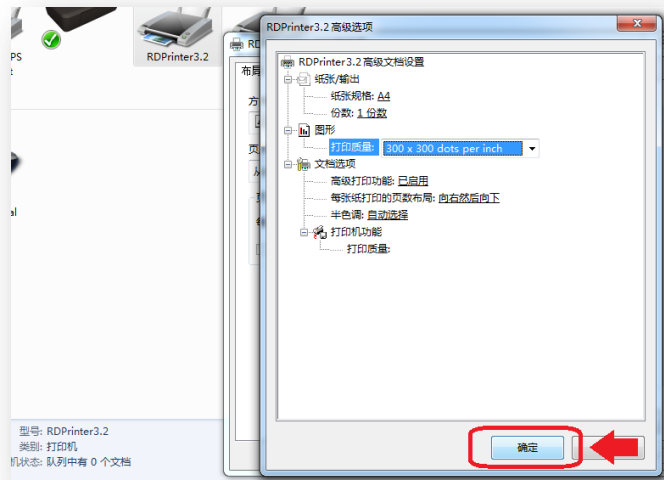

10. 点击右上角的[关闭]按钮，关闭已完成设置的窗口。

网络打印功能

仅限 J C-830 CS 选配功能

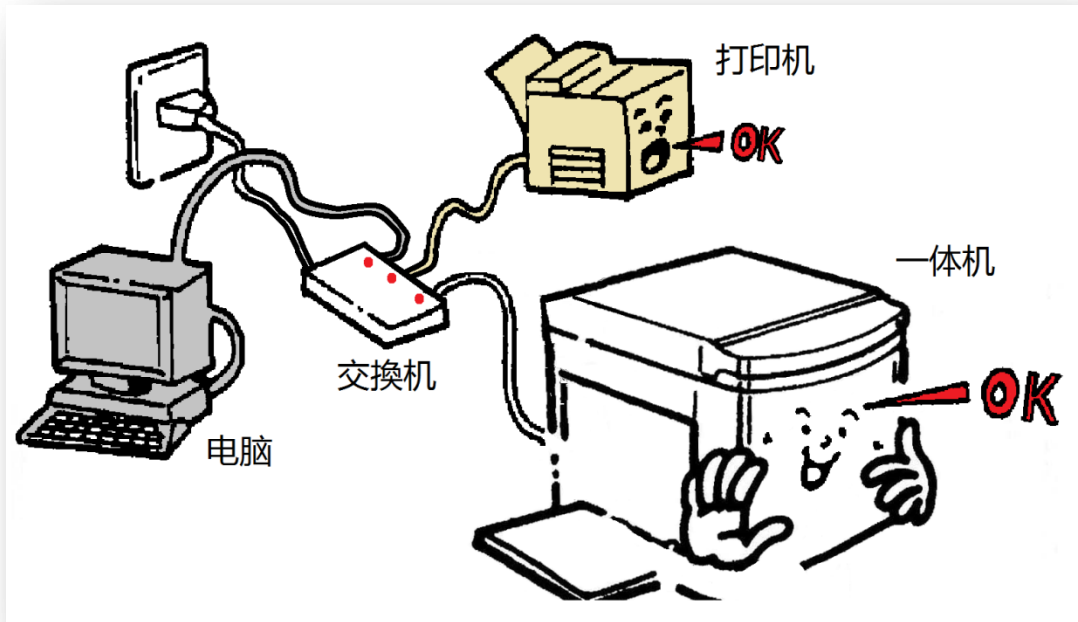

在已有网络覆盖的区域内，将一体机与网络相连接，这样网络区域内的所有人都能使用该一体机。但是使用网络打印功能前，各使用者都需在电脑上安装一体机驱动器。

确认 IP 地址

在 LAN 连接的局域网上添加的机器必须有一个所谓的 [IP 地址]。这个 [IP 地址] 如同我们日常生活的 [住所]，通过这个 IP 地址 (住所)，机器和电脑在 LAN 连接下能够自动连接。

关于 IP 地址的设定，通常有两种设定方法：①在连接网络时自动设置 ②任意设置。本机中，为防止局域网之间各电器的误动作，采用第②种任意设置的方法。

首先，必须向网管人员确认「本机在局域网内可以使用的 IP 地址」。

在本机中，预先设置可以使用的 IP 地址 [192 . 168 . 1 . 120 或 192 . 168 . 1 . 130]。万一客户在局域网内使用了同一 IP 地址，由于地址相冲突，会发生网络故障。如果向网管确认过 IP 地址 [192 . 168 . 1 . 120] 或 [192 . 168 . 1 . 130] 正在使用中，客户向网管人员确认局域网环境下未被使用的 IP 地址，并采用这个 IP 地址。

这里，以使用 IP 地址 [192 . 168 . 1 . 130] 为前提进行说明。

1. 使用网线连接一体机与交换机。

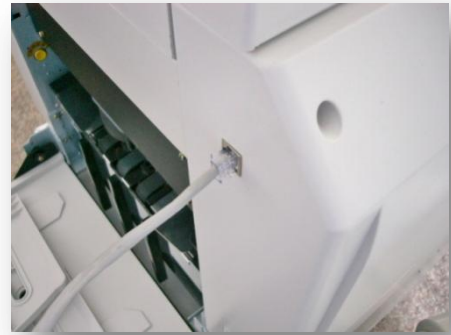

2. 打开一体机电源开关。

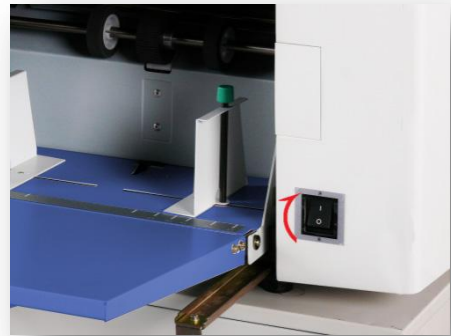

3. 按下数字键区的【#】键，进入设置画面。

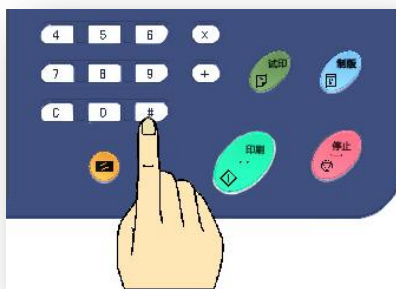

4. 使用[光标移动按钮【▼】]进入第二页。



5. 记下所示 IP 地址 (之后要使用)。

· 例中所示的 IP 地址是 [192.168.1.130]。

(.点也需要输入)



使用的网络区域不同，IP 地址也不相同。请在一体机上查看。

※ 例



6. 按下 [【OK】] 键后返回基本表示画面。



万一预先设定的 IP 地址正在被使用中时

万一 IP 地址 [192 . 168 . 1 . 120] 或 [192 . 168 . 1 . 130] 已经被使用，必须要更改该机设定的标准 IP 地址。

设定更改方法

1. 参照本册第 106 页 [1 . ~ 4 .]，确认现在预设的 IP 地址。



2. 连续按三次 [光标移动键 (▶)]，把光标移动到最后一项。



3. 提前向网管人员确认，输入经网管人员使用许可的 IP 地址末位。

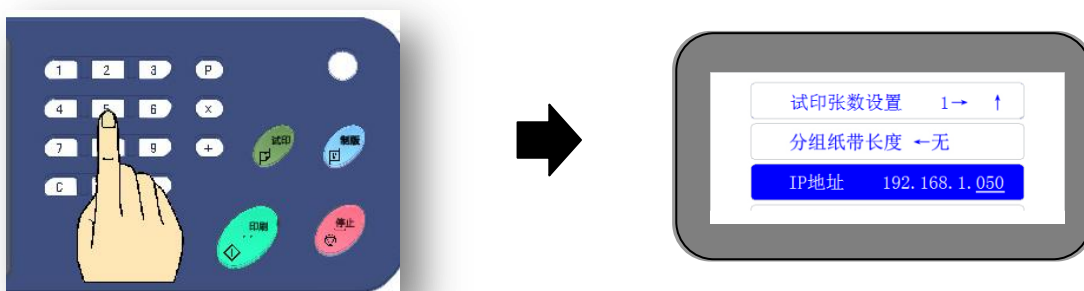

要点

- 上例中输入「050」，使用数字键输入 [0] → [5] → [0] 即可。
- 万一 IP 地址的设定栏出现 [0 . 0 . 0 . 0]，按照上述 [1 . ~ 3 .] 的方法从第一位开始输入。此时，「子网掩码」请输入 [2 5 5 . 2 5 5 . 2 5 5 . 0]。

4. 按[【OK】键]返回基本画面。



电脑的网络连接

已有网络覆盖的电脑，请事先连接网络,并牢记上述第 105 页确认过的 IP 地址（这里以[192.168.1.130]为例）。

1．点击桌面左下角的[开始]按钮。

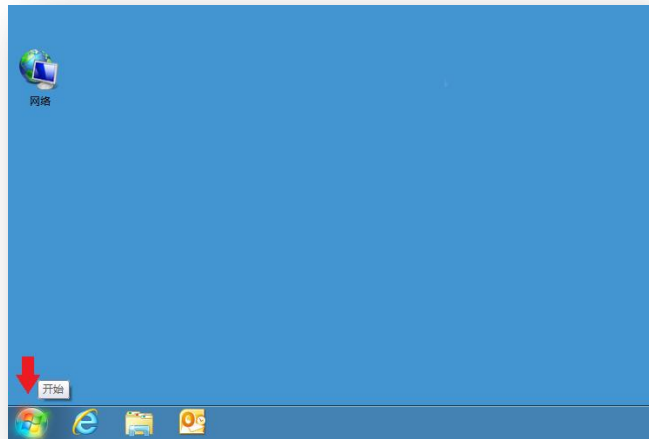

2．点击[设备和打印机]。



3．点击[添加打印机]。

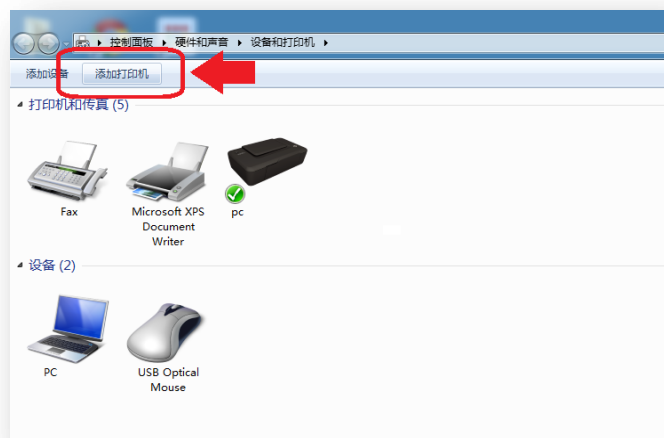

4 . 点击[添加网络、无线或 Bluetooth 打印机 (W)]。

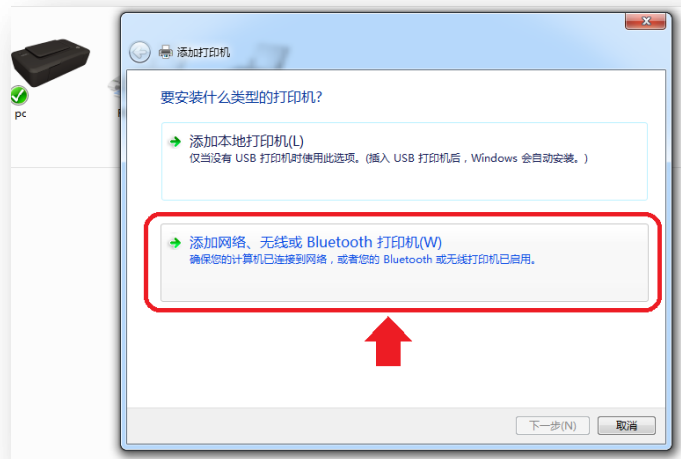

5 . 点击[我需要的打印机不在列表中]。

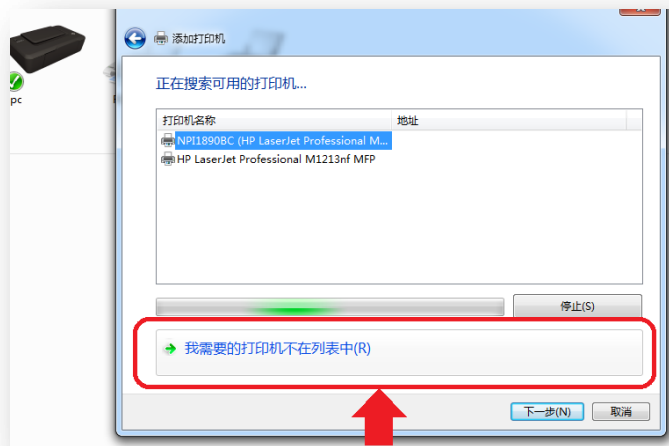

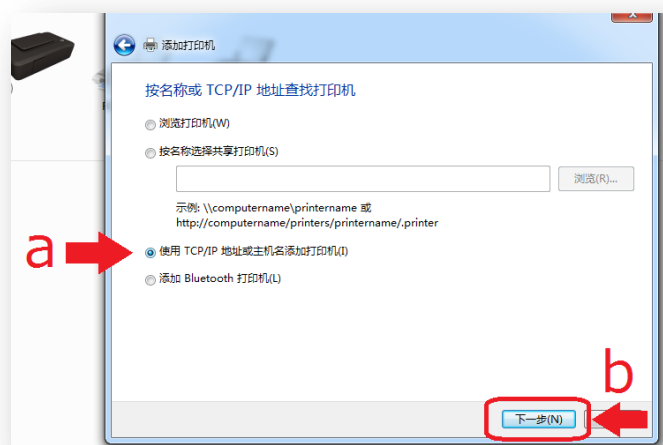

- 如果网络环境下有多台打印机连接，那么搜索会花费一定的时间。即使列表中还在搜索中，仍可继续选择该选项。

6 . 点击 a)[使用 TCP/IP 地址或主机名添加打印机 (I)]后点击 b) [下一步 (N)]。

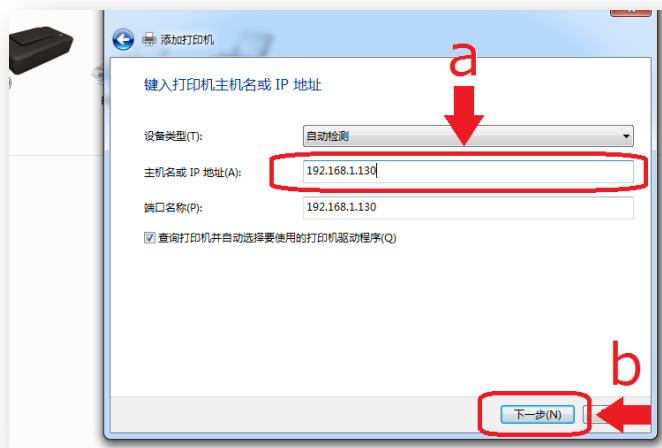

7. 输入之前确认过的 a) [IP 地址]后点击 b)[下一步 (N)]。



 IP 地址要在半角状态下正确输入。(例：输入 192 点 168 点 1 点 130 后端口名称 (P) 会自动生成)。

8. 自动进行[TCP/IP 端口]检测。

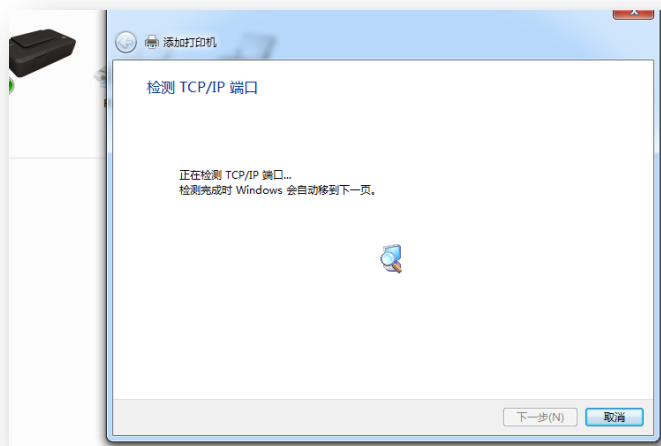

 根据使用环境情况，检测可能需要一些时间，请耐心等待。

9. [需要额外端口信息]将显示出来，点击 a)[自定义 (C)]后点击 b)[下一步 (N)]。

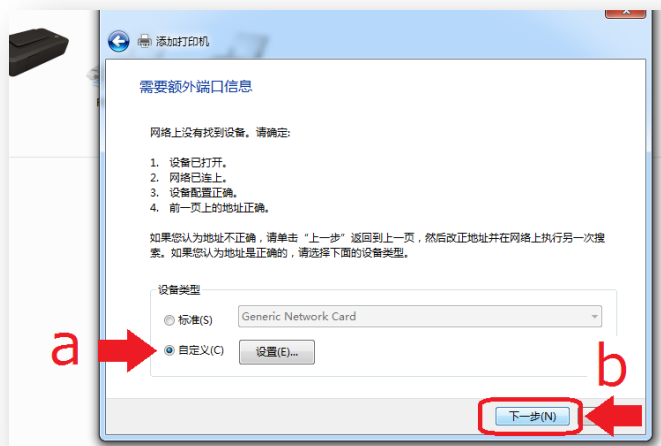

10. [正在检测驱动程序型号...]信息显示出来.

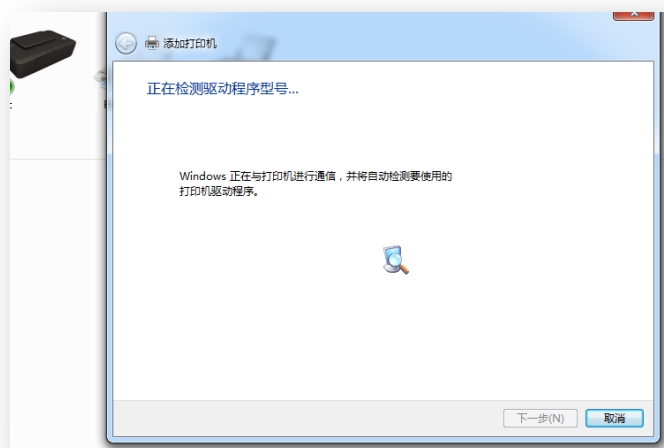

根据使用环境情况, 检测可能需要一些时间, 请耐心等待.

11. [打印机安装驱动程序]画面显示后点击[从磁盘安装(H)].

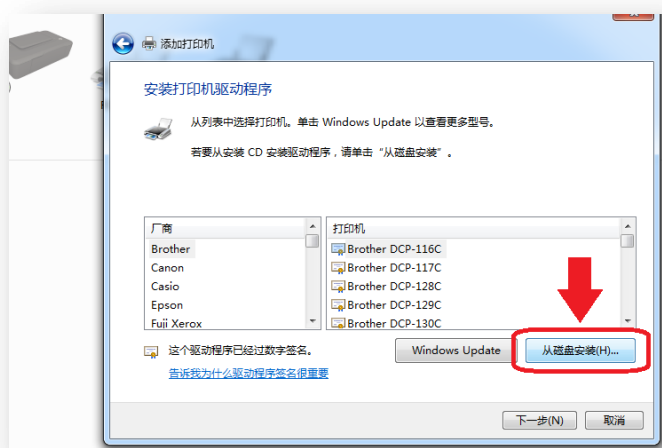

· 打印机列表中正在搜索其他已安装的打印机驱动器, 会花费一定的时间。此时, 仍可继续选择[从磁盘安装(H)]选项。

12. 将随机所带的 CD 装入电脑的驱动中。



· 请实际用电脑确认操作。

13. 点击[制造商文件复制来源]右侧的 [▼]。

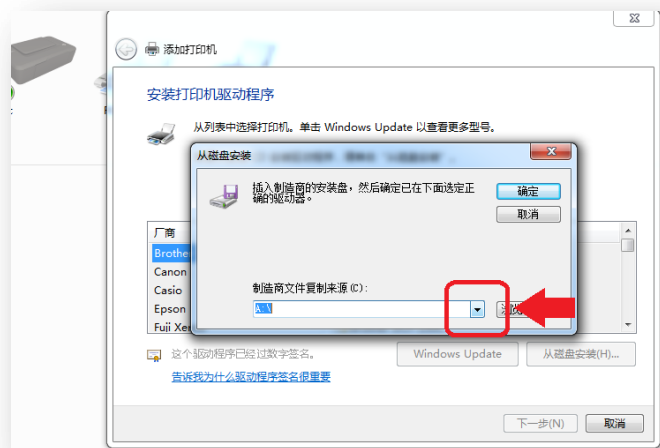

14. 点击步骤[12]已装入 CD 的一体机驱动[RDPrinter3.2]。

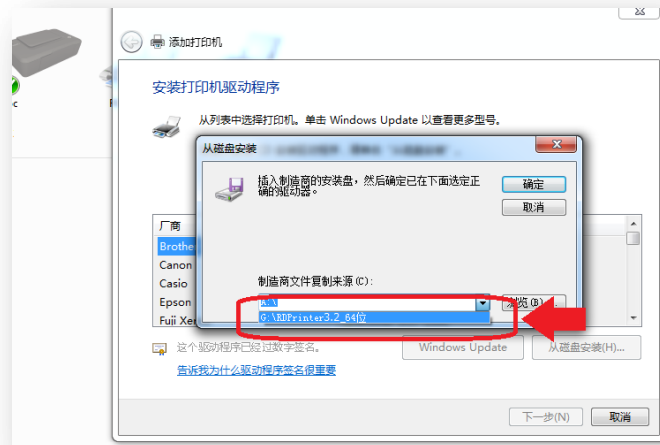

15. 点击[确认]。

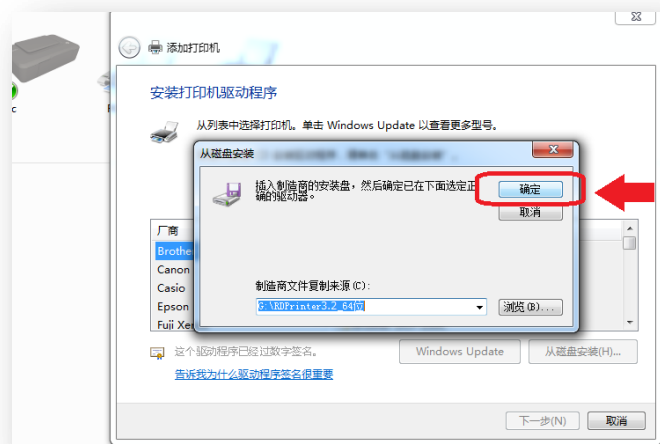

16. 点击[下一步 (N)]。

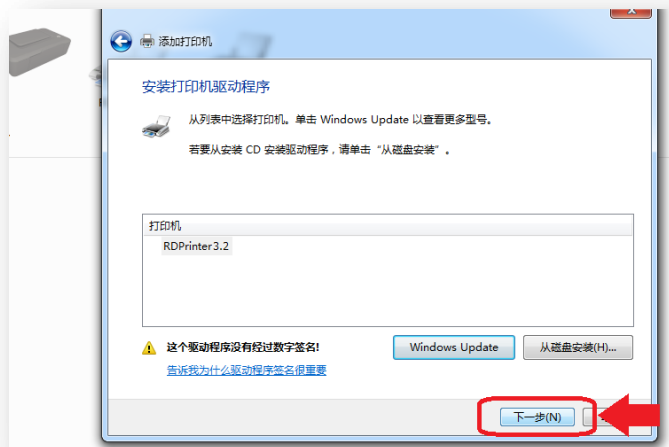

17. 显示输入打印机名称。如果没有问题，直接点击[下一步 (N)]。

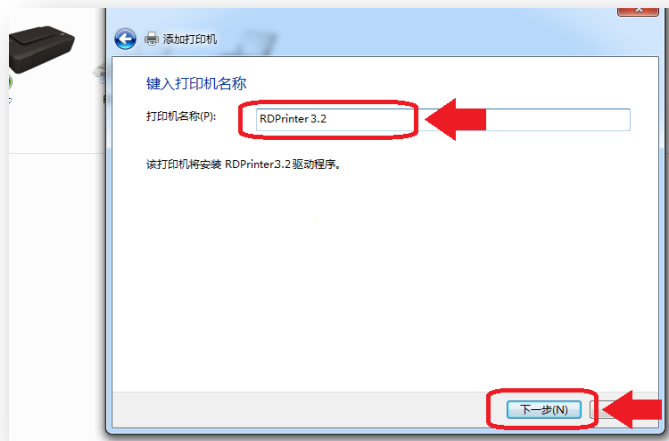

点击[下一步 (N)]，可能会显示与安装有关的[警告]文字。请忽略直接选择[开始安装]。安装开始。

18. 选择是否共享打印机。一个人使用时选择 a)[不共享这台打印机 (O)]，与其他人共享时选择[共享此打印机...(S)], 点击 b)[下一步 (N)]。

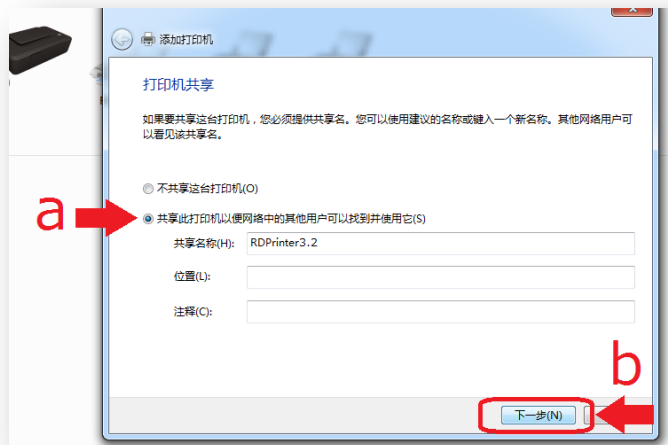

19.如果不将一体机设置为默认打印机，将选项前的选择消去、然后单击 c)[完成 (F)]。

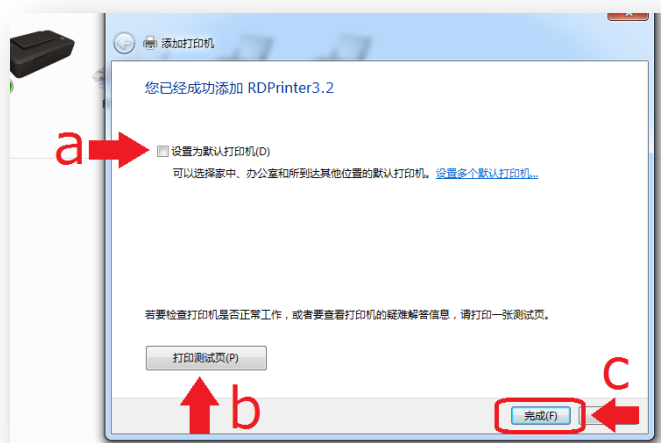

如果点击 b)[打印测试页 (P)]、将使用网络打印功能输出测试印纸。

LAN/USB 在线打印

关于网络打印，JC-830CS 是选配功能。

使用网络连接或 USB 数据线，直接将数据发送至一体机进行打印。事先用网线连接网络、或 USB 数据线连接电脑与一体机。



打印方法

1. 打开要打印的文件。

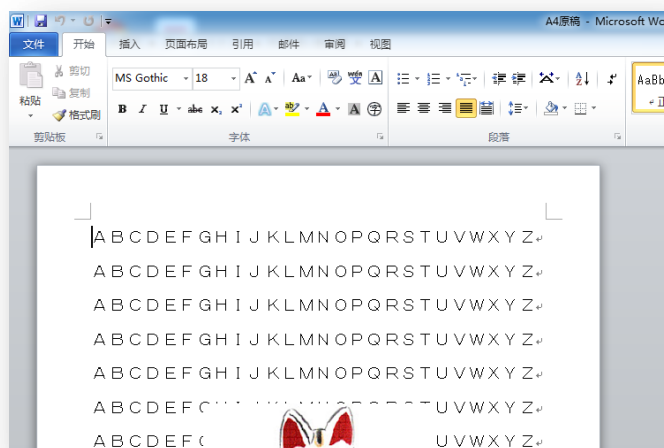

2. 点击已打开文件左上角的[文件]选项。

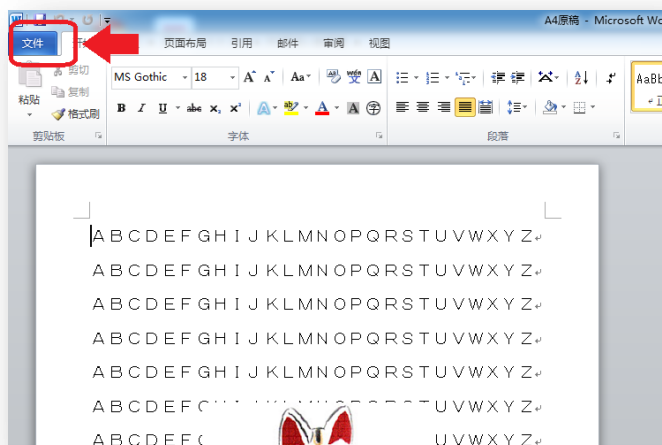

3.点击[打印]。



4.点击[打印机]下显示的[打印机的种类]。(连接在电脑上的所有打印机都会被显示出来)

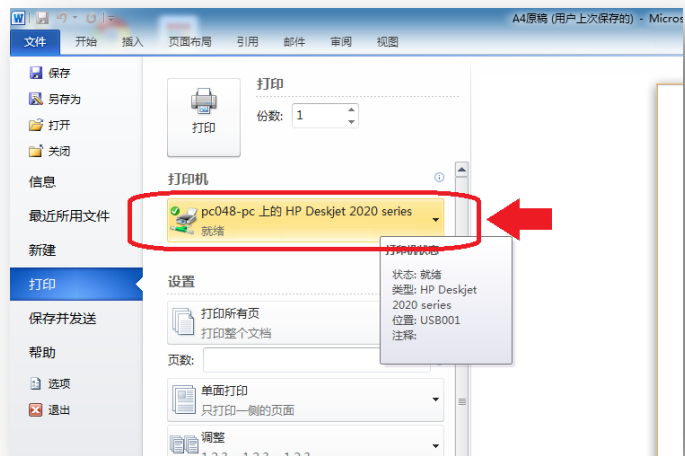

5.点击[RDPrinter 3.2].

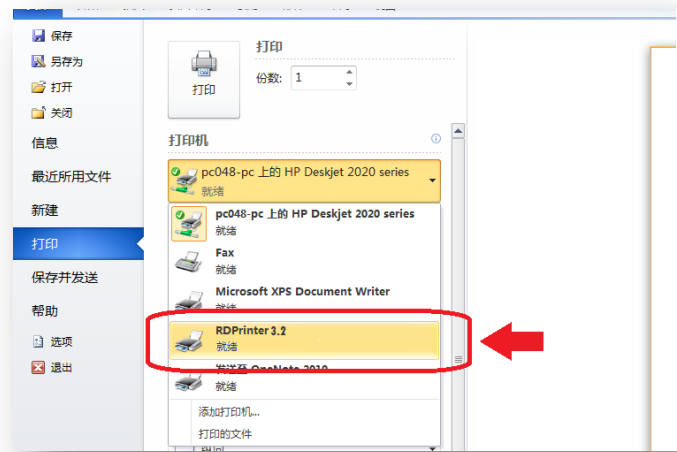

6.a)打印数据的单复页选择 b) 指定用纸尺寸。



a) 如果是单页可以直接进行打印,如果是复页,点击 a)后需要再次点击[当前页码]。需要指定页码时,使用右下角的页码选择键(a')选择页码

b) 用纸尺寸必须在 B4 尺寸以下。进行点击选择。(有时会无显示)

7.点击[打印]。

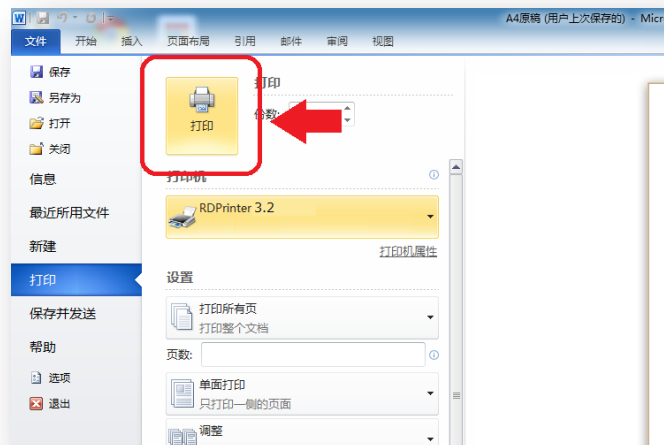

U 盘打印

仅限 JC-830CS/820CS 和 810CS 选配功能

保存在 U 盘中的数据，通过 U 盘直接进行打印。

需要打印的数据需要使用已安装的一体机打印驱动器转换成一体机要求的格式，然后保存在 U 盘中。



数据的转换与保存

- 1.将 U 盘插到已装有一体机驱动器的电脑上。
- 2.打开需要打印的文件。

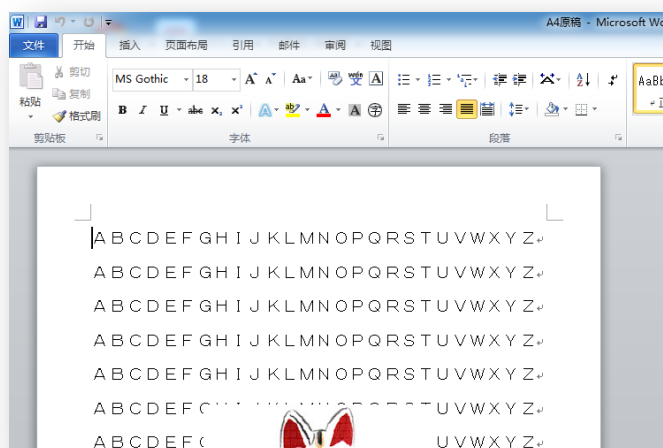

- 3.点击已打开文件左上角的[文件]选项。

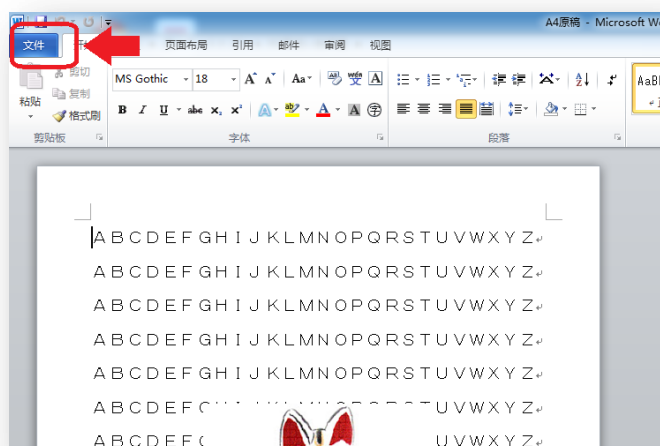

4.点击[打印]。



5.点击[打印机]下显示的[打印机的种类]。(连接在电脑上的所有打印机都会被显示出来)

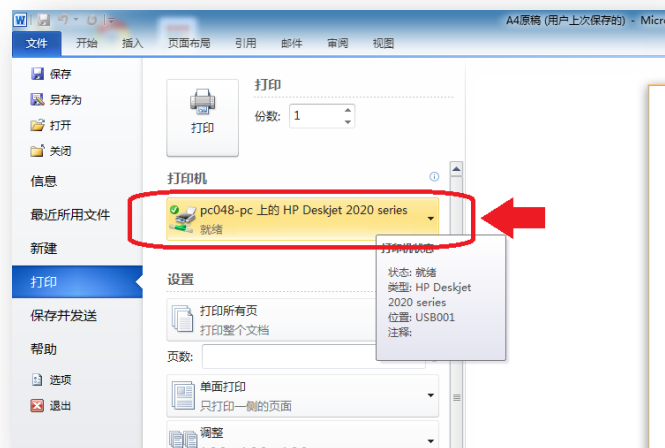

6.点击[RDPrinter 3.2]。

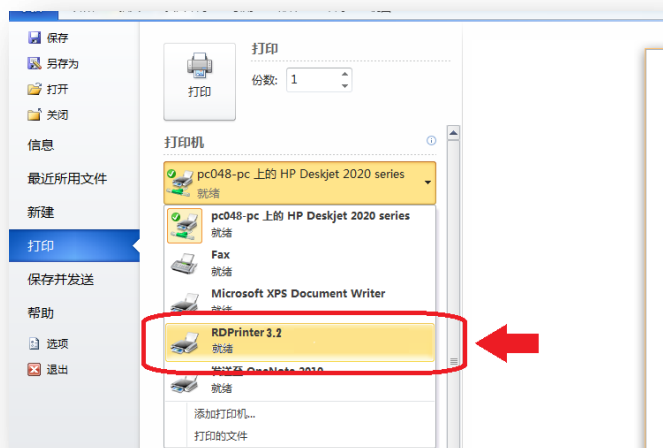

7.再次点击[打印机]下的[打印机名称]。(RDPrinter 3.2 的表示有所变化)

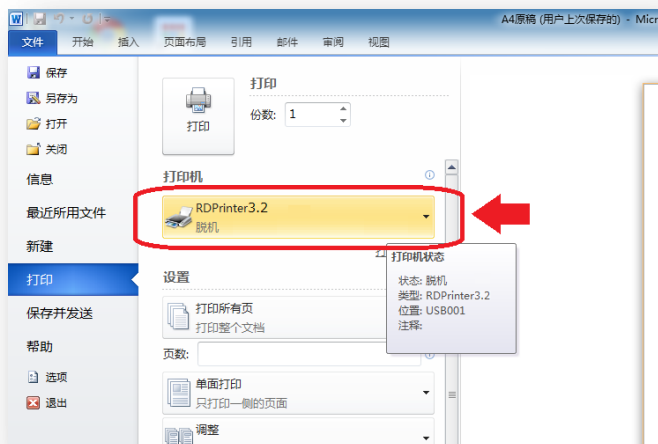

8.点击[打印的文件]。

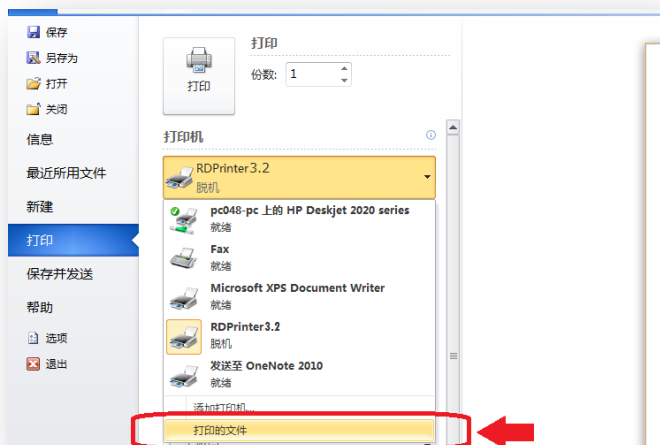

9.a)进行单页、双页选择、b) 选择纸张尺寸。



a) 如果是单页可以直接进行打印，如果是复页，点击 a)后需要再次点击[当前页码]。需要指定页码时，使用右下角的页码选择键 (a')，选择页码

b) 用纸尺寸必须在 B4 尺寸以下。选择纸张尺寸。(有时会无显示)

10. 点击[打印]。

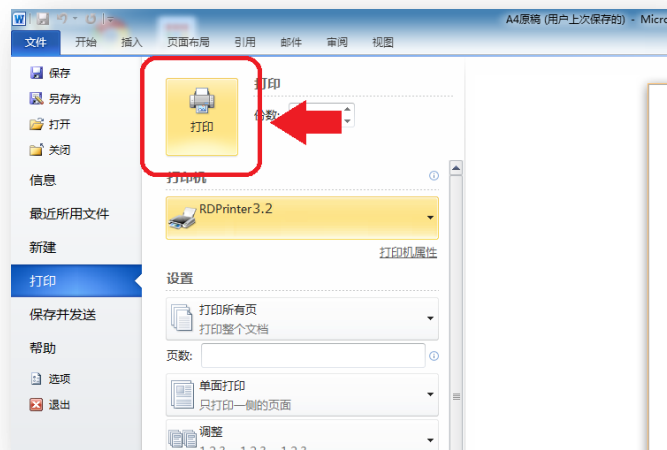

11. 点击保存有数据的 U 盘。

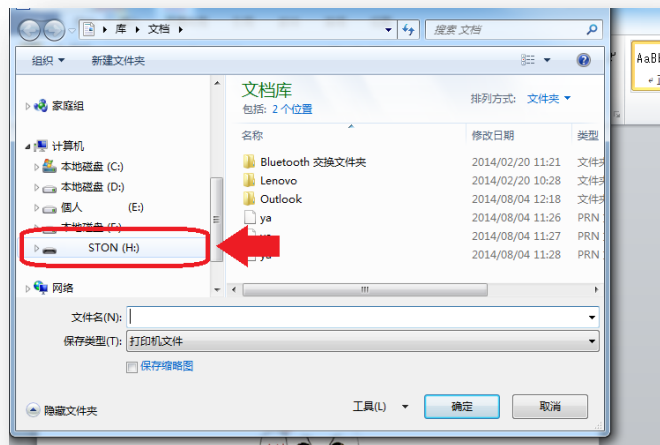

12.a) 输入文件名、b) 点击[确定]。



文件名要求：[半角英文字母/数字]。一体机最多能显示 7 位，如果前 7 位相同将不能辨别，因此在输入名称时请注意。

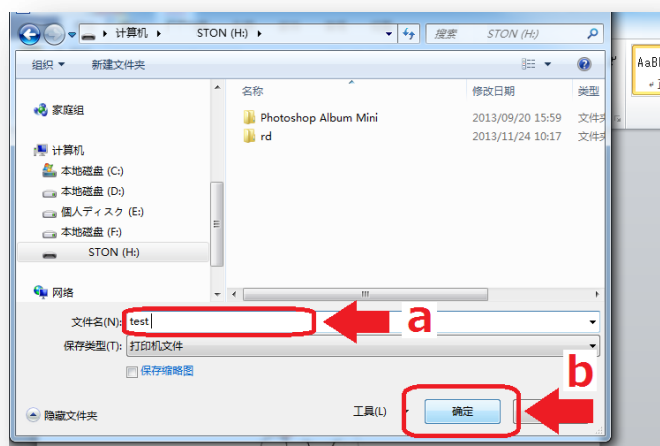

U 盘中数据的打印方法

1.打开一体机电源。

· 如果有故障信息显示、请先排除故障。



2.将保存有打印数据的 U 盘插入一体机。

参照  各部位的名称及功能 (26 页)



3.U 盘中的数据将会显示出来。



4.所选文件颜色会发生变化，使用 [▼] [▲] 进行滚动选择。



5.按下[OK]键后开始制版。



插入 U 盘后显示屏无显示时

1.按下数字区的[#]键，进入设置画面。

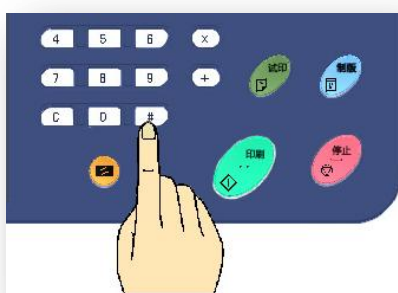

2.按下[OK]后将会显示出来。



为了防止数据丢失，请注意将 U 盘中的数据备份。



由于电脑原因、数据的设置·保存状态不当等原因可能会出现打印失败现象。

常见故障

针对故障中的一部分进行举例说明

当机器出现故障或机器状态不好时，可以根据以下内容自行解决。

· 电源无法接通	126
· 印刷天地（纵向）方向有白线	126
· 印字不全	126
· 印刷前端有污迹	126
· 印纸整体底灰太重	127
· 印字模糊	127
· 两边（左右两端）印字不全	128
· 完全不出印字	128
· 印刷有污迹	128
· 印字整体偏淡	129
· 印字整体偏浓	129
· 印刷内容后端溢出	130
· 频繁出现送纸卡纸	131
· 频繁出现排纸卡纸	131
· 频繁出现纸张卷在现象	132
· 印纸前端划伤	133
· 频繁出现卸版失败现象	133
· 频繁出现上版失败现象	134

电脑数据打印中的常见故障

· 显示为[不在线]时	134
· 网络连接不成功	134
· USB 电源线已连接印刷不成功	134
· 印刷结果与实际数据有偏差	134
· U 盘内的文件名在一体机上无法显示	134

故障处理方法

· 左卡纸	135
· 中卡纸	136
· 右卡纸	137
· 卸版失败	138



如果症状不能改善或频繁发生时，请尽早联系代理商·售后部。

电源无法接通

- 是否已连接电源线?
- 电源插头是否插入插座中?
- 插座是否通电?

参照  电源线的安装方法 (33 页)



印纸天地方向 (纵向) 有白线 JC-820CS · 810CS

- 扫描部是否有污迹?

打开扫描盖板就是扫描部。

参照  各部位名称及功能 (22/23 页)

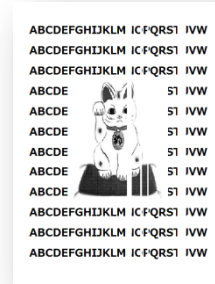

印字不全 (印刷不匀不记入此项)

- 玻璃扫描 (原稿) 是否有污迹? JC-830CS

参照  原稿的放置方法 (38 页)

- 滚筒上是否粘有异物?

请确认滚筒表面情况。如果蜡纸与滚筒之间有异物, 请将附在滚筒上的蜡纸取下。

参照  手动将滚筒表面的蜡纸取下 (138 页)



印纸前端有污迹

- 玻璃扫描台 (原稿)、原稿盖板是否有污迹?

参照  原稿放置方法 (38 页)

- 一次进行大量印刷?

蜡纸的材质非常薄。进行连续、大量印刷时蜡纸易破损。进行大量印刷时请中途重新制版。

- 印刷位置向左、右调整太多?

参照  印刷位置的调整/左右方向的调整 (50 页)

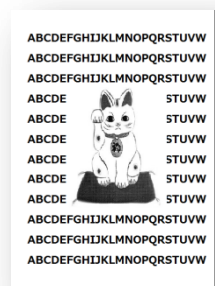

印纸整体底灰太重

- 原稿是否为再生纸、报纸？

参照  去底灰 (58 页)
原稿模式变更 (60 页)

- 是否进行了设置变更？

参照  去底灰 (58 页)

- 使用环境的气温是否太低？

如果外部气温较低，光源灯灯光会变暗，这样印刷内容整体会变暗。

参照  关于使用环境 (16 页)

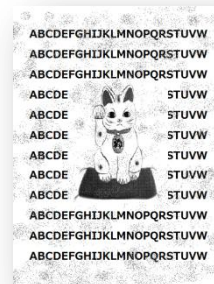

印字模糊

- 长时间没有使用机器？

如果长时间没有使用机器，滚筒表面粘有很多油墨。继续进行印刷的话会渐渐恢复正常。

- 是否使用了放置时间较长的油墨？

油墨放置时间太长会出现油墨成分分离现象，从而影响印刷质量。

参照  油墨使用注意事项 (80 页)

- 设置是否错误？

设置的模式与原稿不合会影响印刷质量。

参照  印刷浓度的调整 (53 页)

- 纸张是否有质量问题？

再生纸、草纸、高光纸等材质的纸张会出现渗墨现象。

参照  关于印刷用纸 (17 页)

- 印刷用纸的粉尘是否较多？

印刷过程中，用纸粉尘粘在蜡纸表面时会造成这种现象，请重新制版。

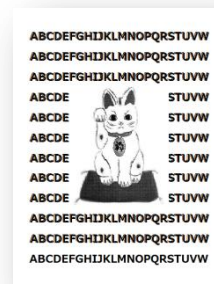

印纸两端（左右方向）印字不全

- 压力辊上（在滚筒的下方）是否卷有蜡纸或印刷用纸？

滚筒正下方就是压力辊，请取下滚筒进行确认。

参照  滚筒的取出、安装方法（87页） 清扫（140页）

- 机器、滚筒是否长期未使用？

如果长期未使用，滚筒上的油墨已干，新油墨不易供给。

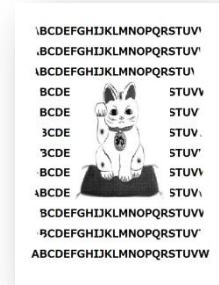

完全不出印字

- 滚筒表面是否粘有印刷用纸？

请确认滚筒表面情况，如果滚筒与蜡纸之间有异物，请手动取下蜡纸。

参照  手动取下滚筒表面蜡纸的方法（138页）

- 蜡纸的安装方法是否正确？

蜡纸的安装朝向、蜡纸释放杆的位置不正确的话将无法进行正常打印。

参照  蜡纸的安装方法（81页）



印刷不匀

- 机器、滚筒长期未使用？

如果长时间没有使用机器，滚筒上的油墨已干，新油墨不易供给。
继续进行印刷的话会渐渐恢复正常。

- 进行多张原稿打印并且打印张数较少？

制版完成后直接进行印刷的话会出现印刷不匀现象，请进行多次试印，直至印刷正常。

- 压力辊上（在滚筒的下方）是否卷有蜡纸或印刷用纸？

滚筒正下方就是压力辊，请取下滚筒进行确认。

参照  滚筒的取出、安装方法（87页） 清扫（140页）



印刷效果整体偏淡

- 是否在温度较低的环境中使用机器？

如果气温较低，油墨会受气温影响而出现印字较淡现象。请调节印字压力，选择稍浓制版模式，重新制版。

参照  印刷浓度的调整（53页）
印字压力的调整（55页）



如果温度太低，即使选择稍浓制版模式，可能印刷效果也不十分理想。

- 制版模式是否选择不当？

如果选择图片、文字/图片模式，印刷效果比实际原稿偏淡。

参照  原稿模式的变更（60页）

- 是否在使用省墨模式？

请调至标准模式并且重新制版。

参照  关于省墨模式（74页）

- 机器、滚筒长期未使用？

如果长时间没有使用机器，滚筒上的油墨已干，新油墨不易供给。继续进行印刷的话会渐渐恢复正常。

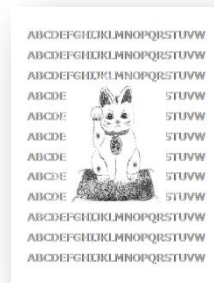

印刷效果整体偏浓

- 是否在温度较高的环境中使用机器？

如果气温较高，油墨会受气温影响而出现印字较浓现象。请调节印字压力，选择稍淡制版模式，重新制版。

参照  印刷浓度的调整（53页）
印字压力的调整（55页）



如果温度太高，即使选择稍淡制版模式，可能印刷效果也不十分理想。

- 制版模式是否选择不当？

如果选文字模式制版，印刷效果比实际原稿偏浓。

参照  原稿模式的变更（60页）

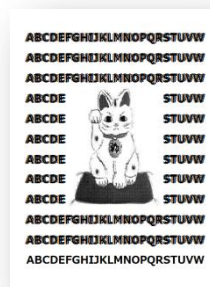

- 是否因为印刷用纸卷在滚筒上而出现机器运转停止现象？

如果出现印刷用纸卷在滚筒上的现象，就易出现渗墨现象。请确认试印效果，如果不好请重新制版。

- **参照**  关于原稿（16 页）
关于页边距（18 页）
印刷位置调整（49 页）
印刷浓度调整（53 页）
图片原稿、彩色原稿（60 页）
原稿缩放（62 页）

- 是否使用了放置时间较长的油墨？

放置时间太长会出现油墨中的油分渗入印纸中而造成印刷效果整体偏浓现象。请注意油墨的保管期限及库存情况。

印刷后端内容溢出

- 使用的原稿是否太大？

如果印纸后端的内容较多会影响纸张排出、或造成印刷不良等问题。在打印前请进行一定程度的调整，缩小原稿/向前调整印刷位置/调快速度/调整托纸板的高度。

- **参照**  关于原稿（16 页）
关于页边距（18 页）
印刷位置调整（49 页）
印刷速度调整（52 页）
原稿缩放（62 页）



- 是否在使用特殊纸张？

使用带色纸张（美术纸/高光纸）的话油墨不易干，易出现印字不良现象。

- **参照**  关于印刷用纸（17 页）

频繁出现送纸卡纸现象

- 送纸压/分纸压是否合适?

参照  送纸压/分纸压的设置 (35/36 页)

- 是否在进行双面打印?

已打印过的纸张由于油墨、静电的原因会影响送纸情况。请将单面打印过的纸张放置在平整的地方晾干。

- 用纸使用不当?

有折痕、弯曲的纸张，手动修正后再放到送纸台上。尤其是[明信片]要整理平整后再放置。

- 搓纸轮（消耗品）是否磨损?

如果已磨损、请尽早更换。

左卡纸

请检查
然后按“复位”
或按左点动开关

频繁出现排纸卡纸故障

- 是否在进行双面打印?

已打印过的纸张由于油墨、静电的原因会影响送纸情况。请将单面打印过的纸张放置在平整的地方晾干。

- 用纸使用不当?

有折痕、弯曲的纸张，手动修正后再放到送纸台上。尤其是[明信片]要整理平整后再放置。

- 排纸侧是否处于光线较强/日光直射的地方?

在排纸侧安装的有光感传感器。如果传感器接收到外部光线机器就会出现错误动作。

- 是否有印纸（异物）卷在滚筒下的压力辊上?

请取下滚筒进行确认。

参照  滚筒的取下、安装方法 (87 页)

右卡纸

请打开废纸箱
按右点动开关
取出废纸

- 接纸台的安装是否合适？

如果接纸台的正挡板/导向板的宽度调整不当，排出的纸张将会冲撞正挡板/导向板。

参照  接纸台的安装方法（37页）

- 接纸台附近是否有风？

用纸被高速排出时，即使稍微有一点风，也可能会显示卡纸提示。

- 传感器上是否有污迹？

打开排纸侧的废纸箱后就能看到卡纸传感器。在3条皮带中的中间皮带和右侧皮带之间安装有卡纸传感器，此处的孔比周边略大，在此孔的下方就是传感器。请用软布或纸巾清扫传感器。

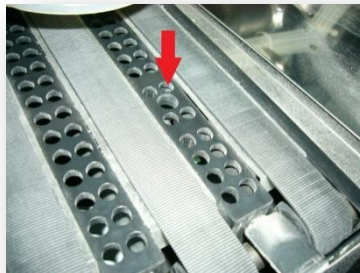

频繁出现用纸卷在滚筒上故障

- 送纸压力是否合适？

参照  送纸压力的设置（35页）

中卡纸

请检查滚筒后
按右点动开关

- 是否在进行双面打印？

已打印过的纸张由于油墨、静电的原因会影响送纸情况。请将单面打印过的纸张放置在平整的地方晾干。

- 印刷用纸不符合要求？

请不要使用太薄、太软的纸张。

参照  关于印刷用纸（17页）

- 是否有页边距？（原稿尺寸是否太大？）

请特别注意页边距问题。原稿太大时请使用缩小原稿制版功能。由于机器的设置不同，印刷内容可能会整体向前靠拢，出现前端页边距变窄问题。

参照  关于原稿（16页）
关于页边距（18页）
印刷位置的调整（49页）
原稿缩放（62页）

- 原稿整体的粗体字太多？

即使是有足够的页边距，如果原稿粗体字太多、或原稿带有照片，就易出现印纸卷在滚筒上的现象。在进行此类原稿印刷前请先调淡制版浓度，更换厚纸张。

参照  印刷浓度的调整（53页）

印纸前端有划伤

- 印刷纸张是否符合要求？

太厚纸张、裁断面不良纸张不符合要求。

参照  关于印刷用纸（17页）

- 印纸是否有弯曲现象？

纸张变形时，尤其是向下弯曲时易出现纸张前端划伤现象，因此在放置前请尽量修正纸张。

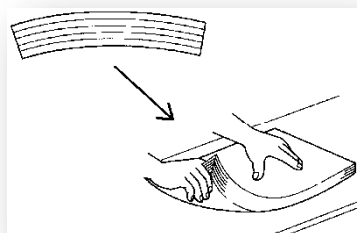

- 摩擦片（消耗品）是否磨损？

如有磨损、请尽早更换。

频繁显示卸版故障（已成功卸版、因机器误动作停止运转）

- 机器、滚筒是否长时间没有使用？

如果长时间没有使用，油墨将蜡纸粘在滚筒上，卸版时不易卸下。

参照  手动将滚筒表面的蜡纸取下。（138页）

- 滚筒的压纸条处是否粘有油墨或油污？

如果粘有污迹将影响卸版或导致误动作出现。手动取下滚筒表面的蜡纸，然后清扫压纸条。

参照  手动取下滚筒表面的蜡纸（138页）

- 废纸箱、废纸箱安装部是否卡有蜡纸？

取下废纸箱，确认废纸箱/机器侧的具体情况。

参照  废蜡纸的处理（85页）

卸版故障

请拉出滚筒检
然后将滚筒推回定位
然后按“复位”

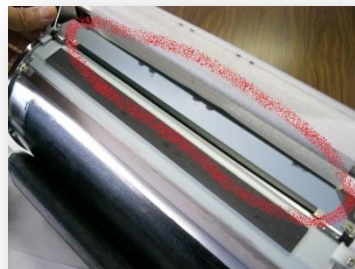

频繁出现上版失败故障

蜡纸未上版
或蜡纸用完

请检查
然后按“复位”

- 滚筒的压纸条处是否粘有油墨或油污？

如果粘有污迹将影响卸版或导致误动作出现。手动取下滚筒表面的蜡纸，然后清扫压纸条。

参照  手动取下滚筒表面的蜡纸（138页）

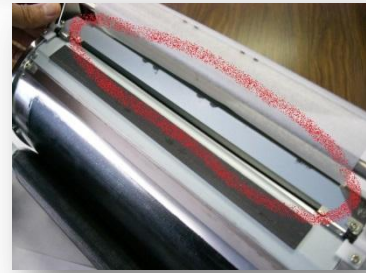

- 取下安装在机器上的蜡纸，确认蜡纸的弯曲状况？

蜡纸的材质非常薄，而且受保存环境影响非常大。频繁出现上版故障时，如有库存蜡纸，请更换蜡纸，确认上版情况。

参照  蜡纸的安装方法（81页）

电脑数据打印中的常见故障

- 进行打印时，显示[不在线]，无法打印。

一体机的设置是[不在线设置]。点击[开始]→[设备与打印机]、双击在电脑上显示的一体机[RDPrinter 3.2]，点击左上角的[打印机(P)]可将一体机的状态变更为[打印机在线使用(U)]。这样就能解除不在线设置。

- 网络连接不成功

可能是打印机的IP地址发生了变化。按照本书第105页的操作顺序再次确认IP地址。

- USB电源线连接印刷不成功

在电脑侧有多个USB插孔。变更插孔进行确认。（变更USB插孔）

- 印刷结果与实际数据有偏差

一体机驱动器的设置错误。参考本书102页
(请选择300×300 dots per inch)

- 使用U盘打印功能时，文件名在一体机上显示不出来

保存到U盘中时，是否使用了无法读取的文字或者超过了规定的字符数（半角英数最多7位）？

常见故障的处理方法

左卡纸

左卡纸

请检查
然后按“复位”
或按左点动开关

i) 降下给纸台。

JC-830CS · 820CS



- 给纸台升降按钮在给纸台操作部。按下按钮，降下给纸台。

JC-810CS

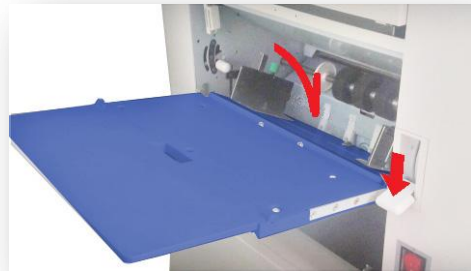

- 给纸台升降把手在本机左侧。

ii) 清除卡纸。

- 当纸张没有向前输送太多时，直接将纸张拉出。如果纸张被送进里侧时请将纸张从搓纸轮上方或左右侧拉出。

JC-830CS · 820CS



JC-810CS



iii) 整理送纸台。



当卡纸无法清除时，按下[滚筒旋转按钮]转动滚筒，取出纸张。



各部件的名称及功能 (26 页)



送纸侧卡纸 (131 页)



i) 按下废纸箱开关按钮，打开废纸箱。



ii) 按下[滚筒旋转按钮]慢慢转动滚筒，取出纸张。



滚筒转动时，排纸皮带也会转动，请注意！





iii) 一直按住[滚筒旋转按钮]直至发出轻微的[碰!!]的响声。滚筒至所在位置时会自动停止。

iv) 关闭废纸箱。



即使滚筒表面没有纸张，有时也需要拉出滚筒进行处理。

参照  滚筒的取出、安装方法 (87 页)

参照  各部位的名称及功能 (27 页)

参照  频繁出现用纸卷在滚筒上故障 (132 页)



右卡纸

右卡纸

请打开废纸箱
按右点动开关
取出废纸

i) 按下废纸箱开关按钮，打开废纸箱。



ii) 按下[滚筒旋转按钮]慢慢转动滚筒，取出纸张。



滚筒转动时，排纸皮带也会转动，请注意！



iii) 一直按住[滚筒旋转按钮]直至发出轻微的[碰!!]的响声。滚筒至所在位置时会自动停止。

iv) 关闭废纸箱。



参照  各部位的名称及功能 (26 页)

参照  频繁出现排纸卡纸故障 (131 页)

卸版故障

卸版故障

请拉出滚筒检查
然后将滚筒推回定位
然后按“复位”

i) 打开前门。

- 请在机器停止运转后打开前盖。



ii) 向上拉滚筒安装把手，解锁。



iii) 拉出滚筒。

- 请慢慢拉出滚筒。到最后位置会被制动器挡到。



iv) 使用挂头把手，打开压纸条。

a) 挂头把手在滚筒的里侧面。



b) 扳起挂头把手，打开压纸条。



v) 从压纸条上方取出蜡纸。



也有蜡纸自动翘起情况。

vi) 解开滚筒把手，向左稍微转动滚筒。

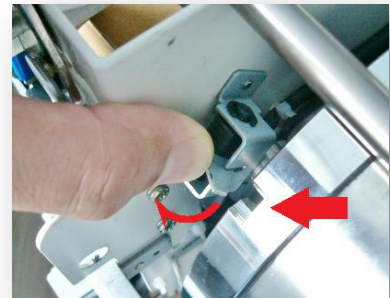

vii) 边转动滚筒边取出蜡纸。



viii) 转动滚筒至滚筒把手锁紧位置。

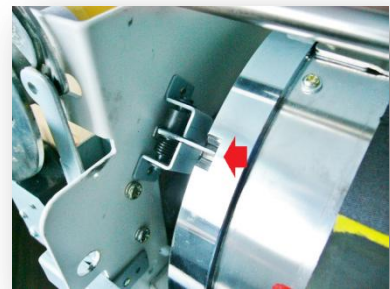

ix) 按相反顺序安装滚筒。



参照  滚筒的取出、安装方法 (87 页)

简单的维护方法

为了舒适地使用机器，客户可自行操作简单的清洁工作。操作时，请务必切断电源。

扫描稿台玻璃的清洁

提示：

- 扫描稿台玻璃属高精度部件，应避免硬物撞击或刮伤；
- 请使用软布或卫生纸进行擦拭。



扫描稿台盖板的清洁

- 请使用软布或卫生纸进行擦拭。



印刷辊的清洁

提示：

- 清洁印刷辊前，请先取出滚筒单元；
- 油墨可能会残留在印刷滚筒附近，因此请注意避免弄脏手或衣服。



外壳的清洁

定期用软布轻轻擦拭整台机器，以防止外壳被弄脏。



警告

- 在清洁前，请务必关掉电源开关，拔下电源插头，否则会导致火灾或短路；
- 在清洁时，请勿将水或清洁剂流入机器，若流入机器请立即与经销商联系。

提示

- 请用软布、水和中性溶剂清除灰尘，勿使用酒精、有机溶剂，否则会使外壳变色或损伤。

附录

感谢您购买本速印机。如在使用过程中遇到如下问题，请联系相应部门。

本公司所生产机器在停产后 5 年内保证正常供应机器的相关零配件及耗材！

耗材的订购及废弃耗材的处置信息

如需订购耗材，请联系您的经销商。

若处置废弃的油墨盒、版纸芯及排出的版纸时，请根据本地社区的规定办理。或通过联系经销商回收至我司再行处理。

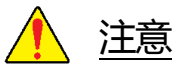

1. 油墨与版纸建议使用本公司指定产品；
2. 请正解储存油墨及版纸等消耗品。



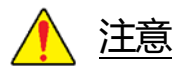

请勿将耗材储存在以下位置：

- 阳光直接照射的位置或靠近窗口的明亮位置
- 温度变化剧烈的位置
- 极其闷热潮湿的位置或极其寒冷干燥的位置

油墨处理



1. 如果您使用的油墨不是建议的类型，则可能发生故障；
2. 请将油墨放置在儿童够不着的地方；
3. 请将油墨保存在阴凉、干燥的地方，勿保存在受热或日光直射的地方；
4. 更换油墨时，请小心避免弄脏衣服或手；
5. 处理用过的油墨盒时，请重新盖上油墨盖以防油墨泼溅；
6. 如果不慎让油墨溅入眼睛，请立即用大量清水清洗。如仍感不适，请立即寻求医治。

产品中有毒有害物质或元素的名称或含量								
电子信息产品污染控制标志	部件名称		有毒有害物质或元素					
			铅(Pb)	汞(Hg)	镉(Cd)	六价铬(Cr(VI))	多溴联苯(PBB)	多溴二苯醚(PBDE)
	本机	外壳	○	○	○	○	○	○
		组装基板	×	○	○	○	○	○
		底盘、轴等	×	○	○	○	○	○
	电源线		○	○	○	○	○	○
	CD-ROM		○	○	○	○	○	○
	油墨		○	○	○	○	○	○
	版纸		○	○	○	○	○	○

○：表示该有毒有害物质在该部件所有均质材料中的含量均在 SJ/T11363-2006《电子信息产品中有毒有害物质的限量要求》标准规定的限量要求以下。

×：表示该有毒有害物质至少在该部件的某一均质材料中的含量超出 SJ/T11363-2006《电子信息产品中有毒有害物质的限量要求》标准规定的限量要求。

电子信息产品污染控制标志：

- 该标志适用于在中华人民共和国境内销售的电子信息产品，箭头表示该产品是可以回收利用的电子信息产品，圆圈中的数字表示该产品的环保使用期限。
- 只要遵守本产品安全或使用上的注意事项，从制造日期开始在规定的期限内不会对环境造成严重污染或对人身、财产造成严重损害。

技术规格

机器型号	JC-830CS	JC-820CS	JC-810CS
工作方式	扫描头移动式扫描、热敏制版、记忆印刷、A3 扫描、B4 打印	原稿移动式扫描、热敏制版、记忆印刷、A3 扫描、B4 打印	原稿移动式扫描、热敏制版、记忆印刷
操作界面	4.2 寸 LCD 液晶屏	3.6 寸 LCD 液晶屏	
原稿类型	单页、书刊(10kg 或以下) 二合一	单页、二合一	
原稿处理模式	文字、图像、图像 > 文字、文字 > 图像、报刊、网屏、铅笔	文字、图像、报刊、图文、铅笔	
原稿尺寸(min/max)	最小：50mm×90mm 最大：310 mm×432mm	最小：90mm×140mm 最大：297mm×420mm	
印刷面积(max)	252mm×360mm		
印刷纸张尺寸(min/max)	最小：90mm×140mm 最大：297mm×420mm		
制版时间 (A4 纸张)	18 秒 (A4 纵向)		
分辨率	300dpi×600dpi		300dpi×400dpi
印刷缩放比率	常用缩放比例：71%、81%、87%、94%、115%、122%、141% 无级缩放：50%-200%(1%精度)		
印刷纸张重量(min/max)	40g/ m ² -157g/ m ²	40g/m ² -128 g/m ²	
进纸容量	1000 张(60g/m ²)		600 张(60g/m ²)
接纸容量	1200 张(60g/m ²)		1000 张(60g/m ²)
印刷速度	5 级调整(55、70、85、120、140 张/分钟)	5 级调整(55、70、85、105、130 张/分钟)	
印刷位置调整	垂直：±10mm 水平：±10mm		
扫描浓度	最淡、较淡、标准、较浓、最浓		
制版浓度	最淡、较淡、标准、较浓、最浓		
废版容量	40 张		
油墨供应	全自动 (600ml/支)		
版纸供应	全自动 (90m/卷)		
电源	220V,50Hz,2A		
进纸系统	双排进纸		单排进纸
重量	净重:75kg 毛重:97kg	净重:68kg 毛重:90kg	净重:65kg 毛重:87kg

尺寸(长×宽×高)	存储尺寸：660×620×610mm 工作尺寸：1320×620×610mm	存储尺寸：660×620×530mm 工作尺寸：1320×620×530mm	存储尺寸：660×620×490mm 工作尺寸：1350×620×490mm
标配功能	联机打印、U 盘打印、省墨模式、铅笔模式、报刊模式、网屏模式、消除中缝、编程印刷、密码模式、耗材用尽提示、自动检测原稿、节能、底灰浓度调整、扫描原稿长度调节、版纸长度调整	联机打印、省墨模式、铅笔模式、报刊模式、编程印刷、密码模式、耗材用尽提示、节能	
可选功能	自动关机、自动印刷压力调节、网络打印	自动关机、U 盘打印、自动印刷压力调节	自动关机、U 盘打印
可选配件	分页器、滚筒		滚筒



本产品如果变更，恕不另行通知。



峻宸办公

感谢您使用本公司生产的设备！本手册包含有关如何操作和使用本设备的详细说明和注意事项。为了您能够安全、长期、高效地使用本设备、请在使用之前仔细阅读本手册！

宁波荣华数码印刷设备有限公司

地址：浙江省宁波市鄞州塘溪工业区

服务热线：400 - 8798185

传真：0574 - 88402598

网址：<http://www.chinacavon.cn>

2023年5月 第1版发行